

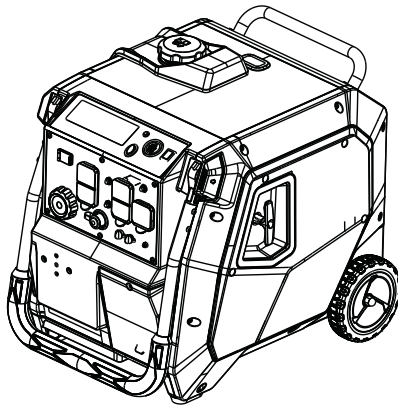

*iQ3800DF / iQ5200DF*  
*Portable Generator*  
*Owner's Manual*



MODEL: \_\_\_\_\_

SERIAL: \_\_\_\_\_

DATE PURCHASED: \_\_\_\_\_



**WARNING**

Loss of life. This product is not intended to be used in a critical life support application. Failure to adhere to this warning could result in death or serious injury. (000209b)

Register your Generac product at:

[www.generac.com](http://www.generac.com)

1-888-GENERAC

(1-888-436-3722)

**SAVE THIS MANUAL FOR FUTURE REFERENCE**

# Table of Contents

---

## Section 1: Introduction and Safety 1

Introduction .....	1
Safety Rules .....	1
Safety Symbols and Meanings .....	1
Exhaust and Location Hazards .....	2
Electrical Hazards .....	2
Fire Hazards .....	3
Standards Index .....	3
Replacement Hazard Labels .....	4

## Section 2: General Information and Setup .....

Know Your Generator .....	6
Emissions .....	6
Connection Plugs .....	7
Digital Display Meter .....	8
USB Outlets .....	8
Economy Switch .....	8
Generator Status Lights .....	8
COsense® .....	8
Circuit Protectors .....	9
Remove Contents from Carton .....	9
Battery Cable Connection .....	10
Add Engine Oil .....	10
Fuel .....	11

<b>Section 3: Operation .....</b>	<b>14</b>
Operation and Use Questions .....	14
Before Starting Engine .....	14
Prepare Generator for Use .....	14
Grounding the Generator When In Use 14	
Know Generator Limits .....	15
Transporting/Tipping of the Unit ....	16
Starting Pull Start Engines .....	16
Starting Electric Start Engines .....	16
Low Oil Level Shutdown System ...	17
Parallel Operation .....	17

<b>Section 4: Maintenance and Troubleshooting .....</b>	<b>18</b>
Maintenance .....	18
Maintenance Schedule .....	18
Preventive Maintenance .....	18
Engine Maintenance .....	18
Storage .....	21
Troubleshooting .....	23
Wiring Diagram .....	24

 **CALIFORNIA WARNING**

This product can expose you to chemicals including benzene, a carcinogen and reproductive toxicant, which are known to the State of California to cause cancer and birth defects or other reproductive harm.

For more information, go to:  
[www.P65Warnings.ca.gov/](http://www.P65Warnings.ca.gov/)

(W000808)

# Section 1: Introduction and Safety

## Introduction

### Read This Manual Thoroughly



#### ⚠️ WARNING

Consult Manual. Read and understand manual completely before using product. Failure to completely understand manual and product could result in death or serious injury. (000100a)

If any section of this manual is not understood, contact the nearest Independent Authorized Service Dealer (IASD) or Generac Customer Service at 1-888-436-3722 (1-888-GENERAC), or visit [www.generac.com](http://www.generac.com) for starting, operating, and servicing procedures. The owner is responsible for proper maintenance and safe use of the unit.

SAVE THESE INSTRUCTIONS for future reference. This manual contains important instructions that must be followed during placement, operation, and maintenance of the unit and its components. Always supply this manual to any individual that will use this unit, and instruct them on how to correctly start, operate, and stop the unit in case of emergency.

The information in this manual is accurate based on products produced at the time of publication. The manufacturer reserves the right to make technical updates, corrections, and product revisions at any time without notice.

## Safety Rules

The manufacturer cannot anticipate every possible circumstance that might involve a hazard. The alerts in this manual, and on tags and decals affixed to the unit, are not all inclusive. If using a procedure, work method, or operating technique that the manufacturer does not specifically recommend, verify that it is safe for others and does not render the equipment unsafe.

Throughout this publication, and on tags and decals affixed to the unit, DANGER, WARNING, CAUTION, and NOTE blocks are used to alert personnel to special instructions about a particular operation that may be hazardous if performed incorrectly or carelessly. Observe them carefully. Alert definitions are as follows:

#### ⚠️ DANGER

Indicates a hazardous situation which, if not avoided, will result in death or serious injury.

(000001)

#### ⚠️ WARNING

Indicates a hazardous situation which, if not avoided, could result in death or serious injury.

(000002)

#### ⚠️ CAUTION

Indicates a hazardous situation which, if not avoided, could result in minor or moderate injury.

(000003)

**NOTE:** Notes contain additional information important to a procedure and will be found within the regular text of this manual.

These safety alerts cannot eliminate the hazards that they indicate. Common sense and strict compliance with the special instructions while performing the action or service are essential to preventing accidents.

## Safety Symbols and Meanings

⚠️ DANGER	
Using a generator indoors <b>CAN KILL YOU IN MINUTES.</b> Generator exhaust contains carbon monoxide. This is a poison you cannot see or smell.	
 NEVER use inside a home or garage, <b>EVEN IF</b> doors and windows are open.	 Only use <b>OUTSIDE</b> and far away from windows, doors, and vents.

000657



#### ⚠️ DANGER

Asphyxiation. Running engines produce carbon monoxide, a colorless, odorless, poisonous gas. Carbon monoxide, if not avoided, will result in death or serious injury. (000103)



#### ⚠️ DANGER

Asphyxiation. The exhaust system must be properly maintained. Do not alter or modify the exhaust system as to render it unsafe. Failure to do so will result in death or serious injury. (000179c)

- If you start to feel sick, dizzy, or weak after the generator has been running, move to fresh air **IMMEDIATELY**. See a doctor, as you could have carbon monoxide poisoning.



#### ⚠️ DANGER

Electrocution. Water contact with a power source, if not avoided, will result in death or serious injury.

(000104)



**⚠ DANGER**

Electrocution. Turn utility and emergency power supplies to OFF before connecting power source and load lines. Failure to do so will result in death or serious injury. (000116)

**⚠ WARNING**

Equipment and property damage. Do not alter construction of, installation, or block ventilation for generator. Failure to do so could result in unsafe operation or damage to the generator. (000146)



**⚠ WARNING**

Asphyxiation. Always use a battery operated carbon monoxide alarm indoors and installed according to the manufacturer's instructions. Failure to do so could result in death or serious injury. (000178a)

**⚠ WARNING**

Equipment and property damage. Do not operate unit on uneven surfaces, or areas of excessive moisture, dirt, dust or corrosive vapors. Doing so could result in death, serious injury, property and equipment damage. (000250)



**⚠ WARNING**

Moving Parts. Keep clothing, hair, and appendages away from moving parts. Failure to do so could result in death or serious injury. (000111)



**⚠ WARNING**

Hot Surfaces. When operating machine, do not touch hot surfaces. Keep machine away from combustibles during use. Hot surfaces could result in severe burns or fire. (000108)

**⚠ WARNING**

Personal injury. Do not insert any object through the air cooling slots. Generator can start at any time and could result in death, serious injury, and unit damage. (000142a)

**⚠ WARNING**

Risk of injury. Do not operate or service this machine if not fully alert. Fatigue can impair the ability to operate or service this equipment and could result in death or serious injury. (000215a)

**⚠ WARNING**

Injury and equipment damage. Do not use generator as a step. Doing so could result in falling, damaged parts, unsafe equipment operation, and could result in death or serious injury. (000216)

**⚠ WARNING**

Equipment damage. Do not attempt to start or operate a unit in need of repair or scheduled maintenance. Doing so could result in serious injury, death, or equipment failure or damage. (000291)

- For safety reasons, it is recommended the maintenance of this equipment be performed by an IASD. Inspect the generator regularly, and contact the nearest IASD for parts needing repair or replacement.

## Exhaust and Location Hazards



**⚠ DANGER**

Asphyxiation. Running engines produce carbon monoxide, a colorless, odorless, poisonous gas. Carbon monoxide, if not avoided, will result in death or serious injury. (000103)



**⚠ DANGER**

Asphyxiation. The exhaust system must be properly maintained. Do not alter or modify the exhaust system as to render it unsafe. Failure to do so will result in death or serious injury. (000179c)

**⚠ WARNING**

Equipment and property damage. Do not alter construction of, installation, or block ventilation for generator. Failure to do so could result in unsafe operation or damage to the generator. (000146)



**⚠ WARNING**

Asphyxiation. Always use a battery operated carbon monoxide alarm indoors and installed according to the manufacturer's instructions. Failure to do so could result in death or serious injury. (000178a)



**⚠ WARNING**

Risk of fire. Hot engine exhaust can ignite combustible materials. Maintain at least 5 ft (1.5 m) clearance on all sides of unit, including overhead. Failure to do so could cause serious injury or property damage. (000590a)

- If you start to feel sick, dizzy, or weak after the generator has been running, move to fresh air IMMEDIATELY. See a doctor, as you could have carbon monoxide poisoning.
- NEVER run a generator indoors or in a partly enclosed area such as garages.
- ONLY use outdoors and far away from windows, doors, vents, crawl spaces and in an area where adequate ventilation is available and will not accumulate deadly exhaust gas.
- Using a fan or opening a door will not provide sufficient ventilation.
- Point muffler exhaust away from people and occupied buildings.

## Electrical Hazards



**⚠ DANGER**

Electrocution. Contact with bare wires, terminals, and connections while generator is running will result in death or serious injury. (000144)



**▲ DANGER**

Electrocution. Water contact with a power source, if not avoided, will result in death or serious injury.

(000104)



**▲ DANGER**

Electrocution. In the event of electrical accident, immediately shut power OFF. Use non-conductive implements to free victim from live conductor. Apply first aid and get medical help. Failure to do so will result in death or serious injury. (000145)

- The National Electric Code (NEC) requires the frame and external electrically conductive parts of the generator be properly connected to an approved earth ground. Local electrical codes may also require proper grounding of the generator. Consult with a local electrician for grounding requirements in the area.
- Use a ground fault circuit interrupter in any damp or highly conductive area (such as metal decking or steel work).
- Once generator has been started outside, connect electrical loads to extension cord(s) inside.

### Fire Hazards



**▲ DANGER**

Explosion and Fire. Fuel and vapors are extremely flammable and explosive. Add fuel in a well ventilated area. Keep fire and spark away. Failure to do so will result in death or serious injury. (000105)



**▲ DANGER**

Explosion and Fire. Do not overfill fuel tank. Fill to 1/2 inch from top of tank to allow for fuel expansion. Overfilling may cause fuel to spill onto engine causing fire or explosion, which will result in death or serious injury. (000166b)

**▲ WARNING**

Personal injury. Do not insert any object through the air cooling slots. Generator can start at any time and could result in death, serious injury, and unit damage. (000142a)



**▲ WARNING**

Fire risk. Fuel and vapors are extremely flammable. Do not operate indoors. Doing so could result in death, serious injury, or property or equipment damage. (000281)



**▲ WARNING**

Explosion and fire risk. Do not smoke near unit. Keep fire and spark away. Failure to do so could result in death, serious injury, or property or equipment damage. (000282)



**▲ WARNING**

Explosion and Fire. Do not smoke while refueling unit. Failure to do so could result in death, serious injury, or property or equipment damage. (000284a)



**▲ WARNING**

Risk of fire. Hot engine exhaust can ignite combustible materials. Maintain at least 5 ft (1.5 m) clearance on all sides of unit, including overhead. Failure to do so could cause serious injury or property damage. (000590a)

- Wipe up any fuel or oil spills immediately. Verify that no combustible materials are left on or near the generator. Keep the area surrounding the generator clean and free from debris and keep a clearance of five (5) feet on all sides to allow for proper ventilation of the generator and to reduce the risk of fire. Do not use in an enclosed or partially enclosed structure.
- Do not place flammable or combustible materials within the exhaust stream of the generator.
- Do not operate the generator if connected electrical devices overheat, if electrical output is lost, if engine or generator sparks or if flames or smoke are observed while unit is running.
- Keep a fire extinguisher near the generator at all times.

### Standards Index

1. National Fire Protection Association (NFPA) 70: The NATIONAL ELECTRIC CODE (NEC) available from [www.nfpa.org](http://www.nfpa.org)
2. National Fire Protection Association (NFPA) 5000: BUILDING CONSTRUCTION AND SAFETY CODE available from [www.nfpa.org](http://www.nfpa.org)
3. International Building Code available from [www.iccsafe.org](http://www.iccsafe.org)
4. Agricultural Wiring Handbook available from [www.nerc.org](http://www.nerc.org), Rural Electricity Resource Council P.O. Box 309 Wilmington, OH 45177-0309
5. ASAE EP-364.2 Installation and Maintenance of Farm Standby Electric Power available from [www.asabe.org](http://www.asabe.org), American Society of Agricultural & Biological Engineers 2950 Niles Road, St. Joseph, MI 49085
6. CSA C22.2 100-14 Electric motors and generators for installation and use, in accordance with the Rules of the Canadian Electrical Code
7. ANSI/PGMA G300 Safety and Performance of Portable Generators. Portable Generator Manufacturer's Association, [www.pgmaonline.com](http://www.pgmaonline.com)

This list is not all inclusive. Check with the Authority Having Jurisdiction (AHJ) for any local codes or standards which may be applicable to your jurisdiction.

## Replacement Hazard Labels

The following replacement hazard labels are available free from Generac:

- A0004473153 (Fuel Fill/Warning)

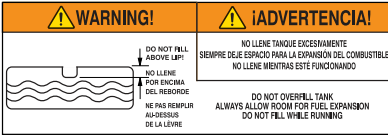

- 0H4635C Danger & Safety PGMA Decal)



- A0004511103-A (Vertical CO Warning Decal)



- A0006827111 (Point Exhaust Direction Away Decal)



- A0006209405 (CO Sense Action Label)

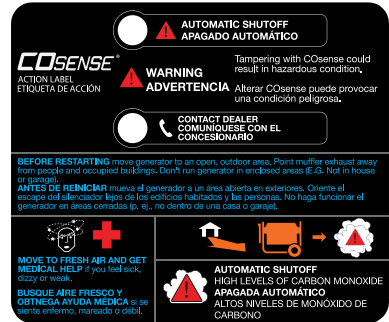

- A0006052083 (Hot Exhaust Decal)

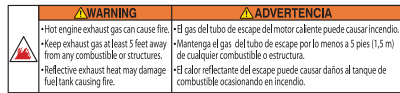

- A0002386384 (LP Tank Placement Warning)

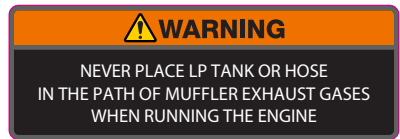

- A0000243142 (Clean Spark Arrester Warning)



## Section 2: General Information and Setup

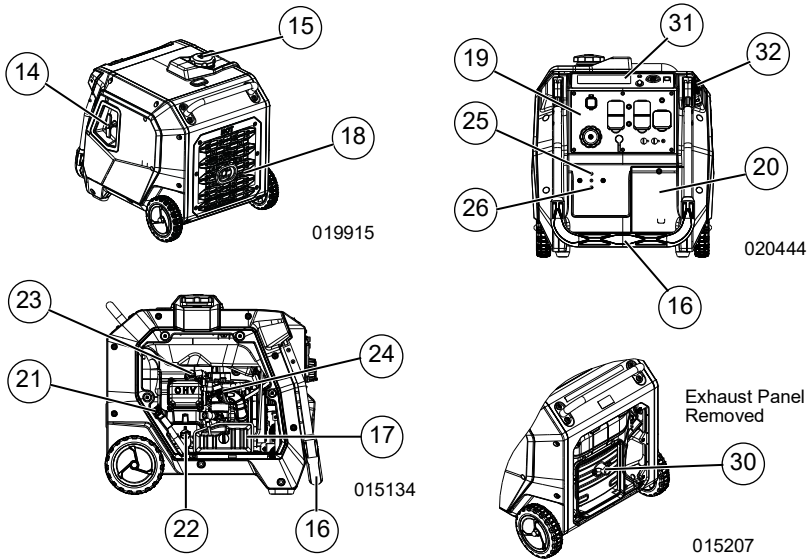
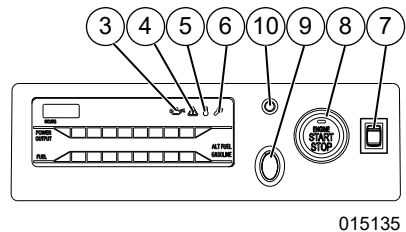

Figure 2-1. Features and Controls

### Generator Components

1	120V, 20A GFCI Receptacle (NEMA 5-20R)
2	120V, 30A Receptacle (NEMA L5-30R)
3	Low Oil Warning
4	Overload/Short Circuit Warning
5	Overtemp Warning Light
6	Maintenance Light
7	Main ON/OFF Switch
8	Electric Start/Stop Switch
9	Economy Switch
10	Maintenance Light Reset Button
11	Parallel Outlets
12	AC Breakers
13	Grounding Location
14	Recoil Starter
15	Fuel Tank Cap
16	Handle
17	Air Cleaner
18	Muffler
19	Front Control Panel (See <a href="#">Figure 2-3</a> )
20	Battery (behind cover)

21	Oil Drain
22	Oil Fill
23	Spark Plug
24	Carburetor
25	COsense RED (Hazard)
26	COsense YELLOW (Hazard)
27	Fuel Selector Knob
28	LP Inlet
29	USB-A and USB-C® Outlets
30	Spark Arrestor
31	Top Control Panel (See <a href="#">Figure 2-2</a> )
32	Handle Release Button



015135

Figure 2-2. Top Control Panel

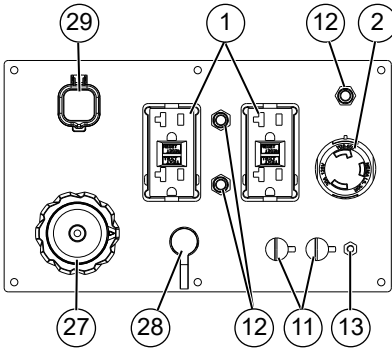

020445

Figure 2-3. Front Control Panel

## Know Your Generator



### WARNING

Consult Manual. Read and understand manual completely before using product. Failure to completely understand manual and product could result in death or serious injury. (000100a)

Replacement owner's manuals are available at [www.generac.com](http://www.generac.com).

## Emissions

The United States Environmental Protection Agency (US EPA) (and California Air Resources Board (CARB), for engines/equipment certified to California standards) requires this engine/equipment to comply with exhaust and evaporative emissions standards. Locate the emissions compliance decal on the engine to determine applicable standards. See the included emissions warranty for emissions warranty information. Follow the maintenance specifications in this manual to ensure the engine complies with applicable emissions standards for the duration of the product's life.

## Product Specifications

Generator Specifications	iQ3800DF
Rated Power	3000 W (Gasoline) / 2700 W (LP)
Surge Power	3800 VA (Gasoline) / 3400 VA (LP)
Rated AC Voltage	120V
Rated AC Load at 120V	25 Amps** (Gasoline) / 22.5 Amps** (LP)
Rated Frequency	60 Hz
Dimensions L x W x H (in/mm) (Handle Folded Down)	24.59 x 20.28 x 22.51 (624.59 x 515.11 x 571.75)
Weight (dry)	111 lb. (50.3 Kg)
** Operating Temperature Range: -17.8 °C (0 °F) to 40 °C (104 °F). When operated above 25 °C (77 °F) there may be a decrease in power.	
** Maximum wattage and current are subject to, and limited by, such factors as fuel Btu content, ambient temperature, altitude, engine condition, etc.. Maximum power decreases about 3.5% for each 1,000 feet above sea level; and will also decrease about 1% for each 6 °C (10 °F) above 16 °C (60 °F) ambient temperature.	
Engine Specifications	iQ3800DF
Engine Type	Single Cylinder, 4-stroke
Displacement	212 cc
Spark Plug Part Number	A0007642166
Spark Plug Type	F7RTJC or equivalent
Spark Plug Gap (in/mm)	0.024-0.028 (0.6-0.7)
Fuel Capacity / Type	12 L (3.17 U.S. gal) / Unleaded
Oil Type	See <a href="#">Add Engine Oil</a>
Oil Capacity	0.6 L (0.6 qt.)
Run Time at 50% Load	13 hours (Gasoline) 16 hours (LP - 20lb Tank)
* Go to <a href="http://www.generac.com">www.generac.com</a> or contact an IASD for replacement parts.	

## Product Specifications

Generator Specifications	iQ5200DF
Rated Power	3900 W (Gasoline) / 3500 W (LP)
Surge Power	5200 VA (Gasoline) / 4700 VA (LP)
Rated AC Voltage	120V
Rated AC Load at 120V	32.5 Amps** (Gasoline) / 29.1 Amps** (LP)
Rated Frequency	60 Hz
Dimensions L x W x H (in/mm)	24.59 x 20.28 x 22.51 (624.59 x 515.11 x 571.75)
Weight (dry)	111 lb. (50.3 Kg)
<p>** Operating Temperature Range: -17.8 °C (0 °F) to 40 °C (104 °F). When operated above 25 °C (77 °F) there may be a decrease in power.</p> <p>** Maximum wattage and current are subject to, and limited by, such factors as fuel Btu content, ambient temperature, altitude, engine condition, etc.. Maximum power decreases about 3.5% for each 1,000 feet above sea level; and will also decrease about 1% for each 6 °C (10 °F) above 16 °C (60 °F) ambient temperature.</p>	
Engine Specifications	iQ5200DF
Engine Type	Single Cylinder, 4-stroke
Displacement	223 cc
Spark Plug Part Number	A0007642166
Spark Plug Type	F7RTJC or equivalent
Spark Plug Gap (in/mm)	0.024-0.028 (0.6-0.7)
Fuel Capacity / Type	12 L (3.17 U.S. gallons) / Unleaded
Oil Type	See <a href="#">Add Engine Oil</a>
Oil Capacity	0.6 L (0.6 qt.)
Run Time at 50% Load	9 Hours (Gasoline) 11 Hours (LP - 20lb Tank)
* Go to <a href="http://www.generac.com">www.generac.com</a> or contact an IASD for replacement parts.	

## Connection Plugs

### 120 VAC, Duplex Receptacle

See [Figure 2-4](#). The 120 Volt outlets are over-load protected by 20 Amp push-to-reset circuit breakers and also protected by built in GFCI capabilities.

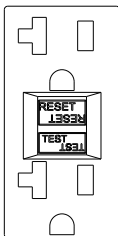

015137

**Figure 2-4. 120 VAC, 20 Amp, GFCI Duplex Receptacle NEMA 5-20R**

### 120 VAC, 30 Amp Receptacle

See [Figure 2-5](#). Use a NEMA L5-30 plug with this receptacle. Connect a suitable 3-wire cord set to the plug and to desired load. The cord set should be rated for 125 Volts AC at 30 Amps (or greater).

Use this receptacle to operate 120 Volt AC, 60Hz, single phase loads requiring up to 4.8 KVA, starting Watts and 3600 Watts of continuous power at 30 Amps. The outlet is protected by a 30 Amp push-to-reset circuit breaker.

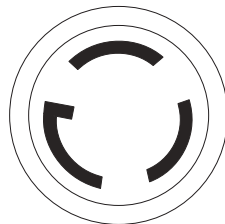

000844

**Figure 2-5. 120 VAC, 30 Amp Receptacle NEMA L5-30R**

## Digital Display Meter

See [Figure 2-6](#).

The Digital Display Meter shows different types of information.

- Power Output
- Fuel Remaining (Gasoline)
- Total Run Time - Only illuminated while running. With unit off, press reset button for three (3) times to read run time.

**NOTE:** Battery must be in place and have a minimum 8 volts to display run time when unit is off.

- Fuel Selected
  - Gasoline or ALT Fuel (LP)
- Warning Icons
- Maintenance Icon

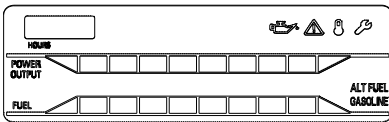

Figure 2-6. Digital Display Meter

## USB Outlets

The USB-A and USB-C® outlets support charging of compatible electronic devices.

USB-C® is a registered trademark of USB Implementers Forum.

## Economy Switch

The economy switch has two (2) modes of operation:

- **On:** The quietest mode and best when running appliances or equipment that are resistive loads (non-motor starting), (example: TV, video game, light, radio).
- **Off:** Best when running a both inductive (motor-starting loads) and resistive (non-motor starting loads), especially when these loads are turning on and off (example: RV, air conditioner, power tools).

## Generator Status Lights

See [Figure 2-7](#).

- **Low Oil Level LED (1):** Illuminates when oil level is below safe operating level. Engine shuts down.
- **Warning LED (2):** Indicates system issues such as over or under voltage, short circuit, or overload. During motor starting it is normal for the warning LED to illuminate for a few seconds. If LED stays illuminated, the engine will continue to run without output power. Remove all applied loads and determine if attached devices exceed recommended output power. Check for faulty or shorted connections. To restore electrical output, shut the unit off to reset. Start

engine. If condition was corrected, the warning LED will not illuminate and electrical output will be restored. Loads can be applied once the unit stabilizes. If the warning LED returns, contact an IASD.

- **Overtemp (3):** Indicates high temperatures in the inverter. The engine will continue to run without output power. Remove all applied loads and wait for the inverter to cool. Turn unit off to reset. Start engine and reapply load.
- **Maintenance (4):** Indicates that maintenance is required. See maintenance schedule to find required maintenance items. When maintenance is complete press and hold the maintenance reset button for three (3) seconds to clear the maintenance LED.

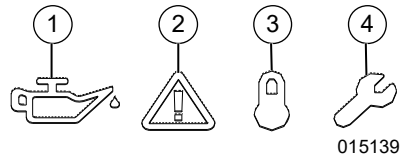

Figure 2-7. Status Indicators

## COsense®

### Carbon Monoxide (CO) Detection and Shut-off System (if equipped)

See [Figure 2-8](#). The COsense module monitors for the accumulation of poisonous CO gas found in engine exhaust when the generator is running. If COsense detects increasing levels of CO gas, it automatically shuts off the engine. COsense only monitors when the engine is running. Generators are intended to be used outdoors, far from occupied buildings and the exhaust pointed away from personnel and buildings. However, if mis-used and operated in a location that results in the accumulation of CO, like indoors or in a partially enclosed area, COsense shuts off the engine, notifies the user of what has happened and directs the user to read the instruction action label for steps to take. COsense is not a substitute for an indoor carbon monoxide alarm.

See [Figure 2-8](#). After a shut-off, a blinking RED light in the COsense badge on the side of the generator provides notification that the generator was shut off due to an accumulating CO hazard. The RED light will blink for at least five minutes after a CO shut-off. Move the generator to an open, outdoor area and point the exhaust away from people and occupied buildings. Once relocated to a safe area, the generator can be restarted and the proper electrical connections made to supply electrical power. The RED light will stop blinking automatically upon engine re-start. Introduce fresh air and ventilate the location where the generator had shut down.

See [Figure 2-8](#). If a COsense system fault has occurred and no longer provides protection, the portable generator is shut off automatically and the YELLOW light will blink for at least five minutes in the COsense badge to notify the user of the fault. The COsense module can only be diagnosed and repaired by a trained technician at the dealer. The generator can be re-started, but may continue to shut-off.

COsense will detect the accumulation of Carbon Monoxide from other fuel burning sources such as engine powered tools or propane heaters used in the area of operation. For example, if another generator is used and the exhaust is pointed at a COsense equipped generator, COsense may initiate a shut-off due to rising CO levels. This is not an error. Hazardous Carbon Monoxide has been detected. The user must take action to move and re-direct these devices to better dissipate Carbon Monoxide far away from personnel and occupied buildings.

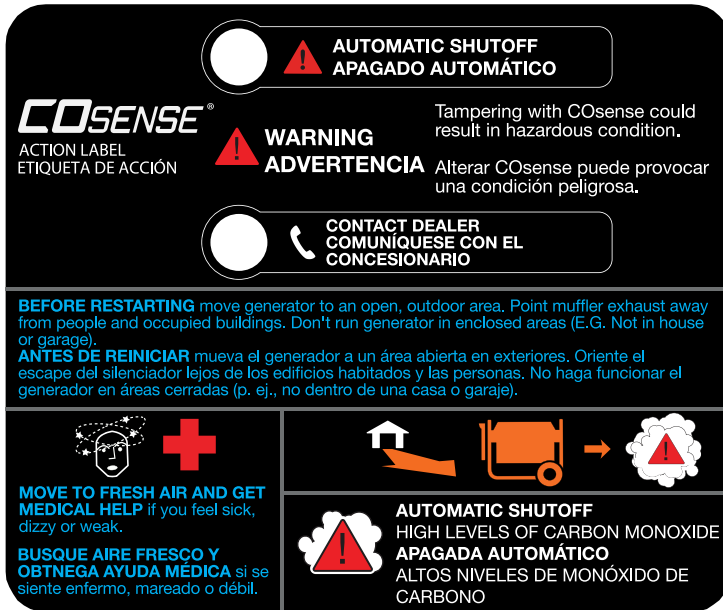

Figure 2-8. Instruction Action Label

## Circuit Protectors

The AC receptacles are protected by an AC circuit protector. If the generator is overloaded or an external short circuit occurs, the circuit protector will trip. If this occurs, disconnect all electrical loads to determine the cause of the problem before using the generator again. Reduce the load if the circuit protector is tripped.

**NOTE:** Continuous tripping of the circuit protector may cause damage to generator or equipment.

Push the button of the protector to reset the circuit protector.

## Remove Contents from Carton

1. Open carton completely by cutting each corner from top to bottom.
2. Remove and verify carton contents prior to assembly. Carton contents should contain the following:

## Accessories

Item	Qty.
Main Unit	1
Owner's Manual	1
Engine Oil	1
Oil Funnel	1

Tool Kit	1
LP Hose	1
Service Warranty	1
Emissions Warranty	1

- Call Generac Customer Service at 1-888-GENERAC (1-888-436-3722) with the unit model and serial number for any missing carton contents.
- Record model, serial number, and date of purchase on front cover of this manual.

## Battery Cable Connection



**CAUTION**  
Equipment damage. Do not make battery connections in reverse. Doing so will result in equipment damage.

(000167a)

The unit has been shipped with the battery cables disconnected.

See [Figure 2-9](#).

- Use a Phillips screwdriver to remove the screw from the battery door.
- Remove battery strap (1) from battery (2).

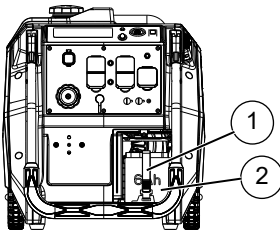

020447

**Figure 2-9. Battery Connection**

- First, connect the red cables to the positive (+) battery terminal with the bolt and nut supplied.
- Make sure connections are secure and slide rubber boot over the positive (+) battery terminal and connection hardware.
- Connect the black cables to the negative (-) battery terminal with the bolt and nut supplied. Slide rubber boot over the negative (-) battery terminal and connection hardware.
- Make sure all connections are secure.

**NOTE:** If the battery is unable to start the engine, charge it with an appropriate 12V charger or manually start the generator and let run until charged.

## Add Engine Oil

### CAUTION

Engine damage. Verify proper type and quantity of engine oil prior to starting engine. Failure to do so could result in engine damage.

(000135)

**NOTE:** The generator is shipped without oil in the engine. Add oil slowly and verify oil level often during filling process to ensure overfilling does not occur.

- Place generator on a level surface.
- See [Figure 2-10](#). Using a Phillips Head screwdriver, loosen the four screws of the service door (A).
- Lift bottom of rubber fuel diverter (B) to expose door tab and remove door.

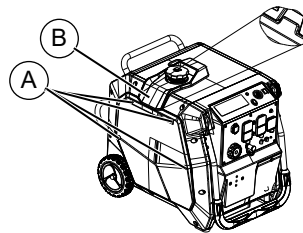

020446

**Figure 2-10. Access Door**

- Clean area around oil fill cap.
- See [Figure 2-11](#). Remove oil fill cap and wipe dipstick clean.

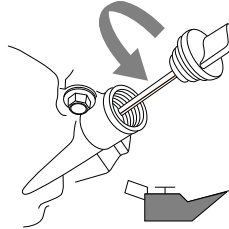

000115

**Figure 2-11. Remove Dipstick**

- Insert funnel into oil fill opening. Add recommended engine oil as necessary. Climate determines proper engine oil viscosity. See chart to select correct viscosity.

**NOTE:** Use petroleum based oil (supplied) for engine break-in before using synthetic oil.

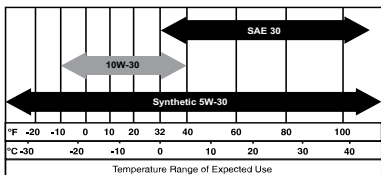

000399

- See [Figure 2-12](#). To check oil level, remove funnel and insert dipstick into oil filler neck without screwing it in.

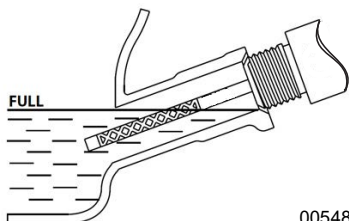

005484

**Figure 2-12. Safe Operating Range**

- Remove dipstick and verify oil level is within safe operating range.

**NOTE:** Verify oil level often during filling process to ensure overfilling does not occur.

- Install oil fill cap/dipstick and hand-tighten.
- Install service door using a Philips Head screwdriver.
- Wipe up any spilled oil.
- Properly dispose of oil in accordance with all applicable regulations.

## Fuel



### ▲ DANGER

Explosion and Fire. Fuel and vapors are extremely flammable and explosive. Add fuel in a well ventilated area. Keep fire and spark away. Failure to do so will result in death or serious injury.

(000105)



### ▲ DANGER

Explosion and Fire. Do not overfill fuel tank. Fill to 1/2 inch from top of tank to allow for fuel expansion. Overfilling may cause fuel to spill onto engine causing fire or explosion, which will result in death or serious injury.

(000166b)



### ▲ WARNING

Explosion and Fire. Verify fuel cap vent is set to ON for operation, and OFF for transportation and storage. Failure to do so could result in poor unit performance, death, or serious injury.

(000362)

## Gasoline Fuel

Fuel requirements are as follows:

- Clean, fresh, unleaded gasoline.
  - Minimum rating of 87 octane/87 AKI (91 RON).
  - Up to 10% ethanol (gasohol) is acceptable, non ethanol fuel is recommended.
  - DO NOT use E85.
  - DO NOT use a gas oil mix.
  - DO NOT modify engine to run on alternate fuels. Stabilize fuel prior to storage.
- Verify unit is OFF and cooled entirely prior to fueling.
  - Place unit on level ground in a well ventilated area.
  - Clean area around fuel cap.
  - Turn cap slowly to remove.
  - Slowly add recommended fuel. Do not overfill.
  - Install fuel cap.
  - Use selector knob to choose gasoline fuel source.

**NOTE:** Allow spilled fuel to evaporate before starting unit.

**IMPORTANT NOTE:** It is important to prevent gum deposits from forming in fuel system parts such as the carburetor, fuel hose or tank during storage. Alcohol-blended fuels (called gasohol, ethanol or methanol) can attract moisture, which leads to separation and formation of acids during storage. Acidic gas can damage the fuel system of an engine while in storage. To avoid engine problems, the fuel system should be emptied before storage of 30 days or longer. See the [Storage](#) section. Never use engine or carburetor cleaner products in the fuel tank as permanent damage may occur.

## LP Fuel

### ▲ WARNING

Risk of burns. Contact with liquid contents of cylinder will cause freeze burns to the skin. If liquid contents contacts skin or eyes, seek immediate medical attention.

(000201)

### ▲ WARNING

Personal injury. Keep out of reach of children. Failure to do so could result in death or serious injury.

(000128a)

**NOTE:** LP vapor 1st stage regulator inlet pressure is approximately 30 psi at 0 °F, and 218 psi at 100 °F.

Use only standard 20 or 30 pound capacity LP cylinders with Type 1, right hand Acme threads with this generator. Verify qualification date on cylinder has not expired. Do not use rusted or damaged cylinders.

All new cylinders must be purged of air and moisture prior to filling. Used cylinders that have not been plugged or kept closed must also be purged.

The purging process should be done by the propane gas supplier. (Cylinders from an exchange supplier should have been purged and properly filled by supplier).

1. Remove safety plugs or caps from cylinder valve, generator mounted regulator, and regulator connecting hose ends.
2. See [Figure 2-13](#). With LP tank closed, attach LP regulator connecting hose into valve. Turn plastic coupling from the hose right (clockwise) to tighten hose assembly onto LP tank.

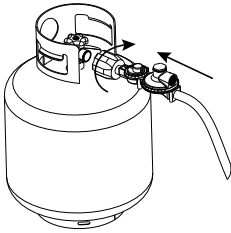

002605

**Figure 2-13. Connect Hose Assembly to LP Tank**

3. See [Figure 2-14](#). The slidable sleeve on the quick connector (4) of LP hose has two states, Release state (1), Compressed state (2).

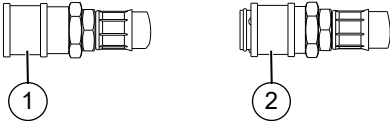

020033

**Figure 2-14. Slidable Sleeve**

See [Figure 2-15](#).

- Connect LP hose: Connecting the LP hose by compressing the slidable sleeve to Compressed state (2). Plug the quick connector (4) into LP inlet (3) on control panel. Release the slidable sleeve to Release state (1).
- Disconnect LP hose: Compress the slidable sleeve to Compressed state (2). Unplug the quick connector (4) from LP inlet (3) on control panel, and release the slidable sleeve to Release state (1).

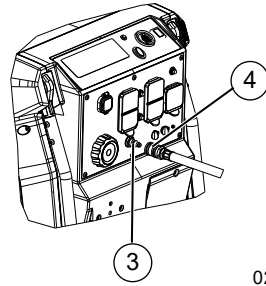

020448

**Figure 2-15. Connect and Disconnect LP Hose**

4. See [Figure 2-16](#). Turn LP tank valve ON and check for leaks by spraying soapy water to check connections. If bubbles appear, become larger in size, or increase in number, a leak exists.

**NOTE:** Always position cylinder so the connection between the valve and regulator won't cause sharp bends or kinks in hose.

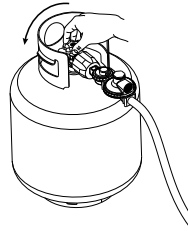

002606

**Figure 2-16. Turn LP Tank Valve On**

**NOTE:** If a leak exists, this must be corrected before using generator. Contact your local IASD for assistance.

**NOTE:** When transporting and storing, keep cylinder secured in an upright position with cylinder valve turned off and the outlet plugged. Keep cylinders away from heat and ventilated when in a vehicle.

**NOTE:** Frost Accumulation on Liquid Propane (LPG) Cylinders During Operation.

Frost on LPG cylinders and regulators is a common occurrence during operation and is typically not a cause for concern. It forms as LPG vaporizes and travels from the cylinder to the generator. Frost buildup is influenced by factors, such as:

- The size of the cylinder,
- The rate of LPG consumption, and
- Humidity and other environmental conditions.

---

**NOTE:** Potential Impact on Generator Performance

In certain situations, the LPG flow from the cylinder to the generator may be reduced, causing performance to decline. This may result in the generator shutting down. This is most likely to occur in cold conditions or when the cylinder's temperature drops significantly, reducing the rate of LPG vaporization. These conditions are not caused by the generator itself but by limitations in LPG delivery due to environmental factors.

If you experience performance issues accompanied by frost or ice on the tank valve, hose, or regulator, exchange the frosted cylinder with a new one to allow warming and repeat as needed.

## Section 3: Operation

### Operation and Use Questions

Call Generac Customer Service at 1-888-GENERAC (1-888-436-3722) with questions or concerns about equipment operation and maintenance.

### Before Starting Engine

1. Verify engine oil level is correct.
2. Verify fuel level is correct.
3. Verify Selector Knob is set to proper fuel source.
4. Verify unit is secure on level ground, with proper clearance and is in a well ventilated area.

### Prepare Generator for Use



#### **⚠ DANGER**

Asphyxiation. Running engines produce carbon monoxide, a colorless, odorless, poisonous gas. Carbon monoxide, if not avoided, will result in death or serious injury.

(000103)



#### **⚠ DANGER**

Asphyxiation. The exhaust system must be properly maintained. Do not alter or modify the exhaust system as to render it unsafe. Failure to do so will result in death or serious injury.

(000179c)



#### **⚠ WARNING**

Risk of fire. Do not use generator without spark arrestor installed. Failure to do so could result in death or serious injury.

(000118a)



#### **⚠ WARNING**

Asphyxiation. Always use a battery operated carbon monoxide alarm indoors and installed according to the manufacturer's instructions. Failure to do so could result in death or serious injury.

(000178a)



#### **⚠ WARNING**

Risk of Fire. Hot surfaces could ignite combustibles, resulting in fire. Fire could result in death or serious injury.

(000110)



#### **⚠ WARNING**

Hot Surfaces. When operating machine, do not touch hot surfaces. Keep machine away from combustibles during use. Hot surfaces could result in severe burns or fire.

(000108)

#### **⚠ CAUTION**

Equipment and property damage. Disconnect electrical loads prior to starting or stopping unit. Failure to do so could result in equipment and property damage.

(000136)

### Grounding the Generator When In Use

See *Figure 3-1*. The generator is equipped with an equipment ground connecting the generator frame and the ground terminals on the AC output receptacles (see NEC 250.34 (A)). This allows the generator to be used as a portable without grounding the frame of the generator as specified in NEC 250.34.

- Neutral Bonded

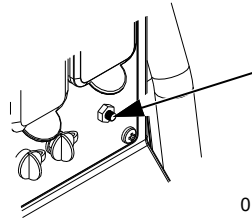

015142

*Figure 3-1. Grounding the Generator*

The generator (inverter module) is bonded to the frame and the AC receptacle ground pins. This allows the proper function of the GFCI outlets.

### Special Requirements

Review all Federal or State Occupational Safety and Health Administration (OSHA) regulations, local codes, or ordinances that apply to the intended use of the generator.

Consult a qualified electrician, electrical inspector, or the local agency having jurisdiction:

- In some areas, generators are required to be registered with local utility companies.
- If the generator is used at a construction site, there may be additional regulations which must be observed.

### Connecting the Generator to a Building Electrical System

It is recommended to use a manual transfer switch when connecting directly to a building electrical system to prevent hazardous back-feeding and avoid injuring utility line workers.

When connecting a portable generator to a building electrical system, a transfer switch must isolate the generator power from the util-

ity power at all times. Failure to comply will result in a hazardous condition. Installation is to be made in strict compliance with all national and local electrical codes and laws, and be completed by a qualified electrician.

## Know Generator Limits

Overloading a generator can result in damage to the generator and connected electrical devices. Observe the following to prevent overload:

- Add the total wattage of all electrical devices to be connected at one time. This total should NOT be greater than the generator's wattage capacity.
  - The rated wattage of lights can be taken from light bulbs. The rated wattage of tools, appliances, and motors can be found on a data label or decal affixed to the device.
  - If the appliance, tool, or motor does not give wattage, multiply volts times ampere rating to determine watts (volts x amps = watts).
  - Some electric motors, such as induction types, require approximately three times more watts of power for starting than for running. This surge of power lasts only a few seconds when starting such motors. Make sure to allow for high starting wattage when selecting electrical devices to connect to the generator:
1. Calculate the watts needed to start the largest motor.
  2. Add to that figure the running watts of all other connected loads.

The Wattage Reference Guide is provided to assist in determining how many items the generator can operate at one time.

**NOTE:** All figures are approximate. See data label on appliance for wattage requirements.

## Wattage Reference Guide

Device	Running Watts
*Air Conditioner (12,000 Btu)	1700
*Air Conditioner (24,000 Btu)	3800
*Air Conditioner (40,000 Btu)	6000
Battery Charger (20 Amp)	500
Belt Sander (3")	1000
Chain Saw	1200
Circular Saw (7-1/4")	1250 to 1400
*Clothes Dryer (Electric)	5750
*Clothes Dryer (Gas)	700
*Clothes Washer	1150
Coffee Maker	1750
*Compressor (1 HP)	2000
*Compressor (3/4 HP)	1800

*Compressor (1/2 HP)	1400
Curling Iron	700
*Dehumidifier	650
Disc Sander (9")	1200
Edge Trimmer	500
Electric Blanket	400
Electric Nail Gun	1200
Electric Range (per element)	1500
Electric Skillet	1250
*Freezer	700
*Furnace Fan (3/5 HP)	875
*Garage Door Opener	500 to 750
Hair Dryer	1200
Hand Drill	250 to 1100
Hedge Trimmer	450
Impact Wrench	500
Iron	1200
*Jet Pump	800
Lawn Mower	1200
Light Bulb (Incandescent)	100
Microwave Oven	700 to 1000
*Milk Cooler	1100
Oil Burner on Furnace	300
Oil Fired Space Heater (140,000 Btu)	400
Oil Fired Space Heater (85,000 Btu)	225
Oil Fired Space Heater (30,000 Btu)	150
*Paint Sprayer, Airless (1/3 HP)	600
Paint Sprayer, Airless (hand-held)	150
Radio	50 to 200
*Refrigerator	700
Slow Cooker	200
*Submersible Pump (1-1/2 HP)	2800
*Submersible Pump (1 HP)	2000
*Submersible Pump (1/2 HP)	1500
*Sump Pump	800 to 1050
*Table Saw (10")	1750 to 2000
Television	50 to 300
Toaster	1000 to 1650
Weed Trimmer	500
* Allow three (3) times the listed watts for starting these devices.	

## Transporting/Tipping of the Unit

### ⚠️WARNING

Personal injury. Excessive weight. Two person lift. Use only appropriate techniques when lifting equipment. Improper lifting techniques could result in equipment damage, death or serious injury.(000805)



See [Figure 3-2](#). The handle has two (2) locked positions, UP position (A) and DOWN position (B). When lifting or lowering the handle, press the handle push button (C) in the direction of the indicating arrow on the handle push button. Rotate handle until it locks into desired position. Verify it is securely locked into position.

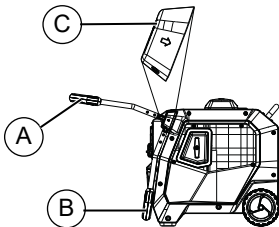

020029

**Figure 3-2. Handle Locking Position**

- DO NOT store or transport the unit at an angle greater than 15 degrees.
- Two (2) people are needed to lift the unit.
- Allow the unit to cool before transporting or storing in an enclosed area.
- DO NOT move unit during operation.

## Starting Pull Start Engines



### ⚠️WARNING

Recoil Hazard. Recoil could retract unexpectedly. Kickback could result in death or serious injury.

(000183)

### ⚠️CAUTION

Equipment and property damage. Disconnect electrical loads prior to starting or stopping unit. Failure to do so could result in equipment and property damage.

(000136)

1. Unplug all electrical loads from the unit's receptacles before starting the engine.
2. Place generator on a level surface.
3. See [Figure 3-4](#). Rotate the Fuel Selector Knob to the desired fuel source (Gasoline

or LP). If using LP fuel source, connect LP tank and turn LP tank on.

4. Switch Economy switch to OFF.
5. See [Figure 3-4](#). Ensure the main ON/OFF switch (A) is set to ON.
6. Firmly grasp recoil handle and pull slowly until increased resistance is felt.
7. Pull rapidly up and away.

**NOTE:** Engine has an auto-choke system that automatically adjusts the choke for starting. No manual adjustment is necessary.

**NOTE:** If engine fires, but does not continue to run, repeat step 6.

**IMPORTANT NOTE:** See [Figure 3-3](#). Do not overload generator or individual panel receptacles. If an overload occurs, the warning LED (A) will illuminate and AC output ceases. To correct, see [Generator Status Lights](#). Read [Know Generator Limits](#) carefully.

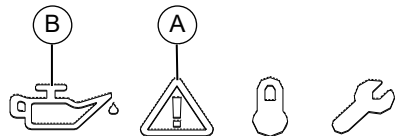

015139

**Figure 3-3. Shutdown Fault**

## Starting Electric Start Engines

### ⚠️CAUTION

Equipment and property damage. Disconnect electrical loads prior to starting or stopping unit. Failure to do so could result in equipment and property damage.

(000136)

1. Unplug all electrical loads from the unit's receptacles before starting the engine.
2. Place generator on a level surface.
3. See [Figure 3-4](#). Rotate the Fuel Selector Knob to the desired fuel source (Gasoline or LP). If using LP fuel source, connect LP tank and turn LP tank on.
4. Switch Economy switch to OFF.
5. See [Figure 3-4](#). Ensure the main ON/OFF switch (A) is set to ON.

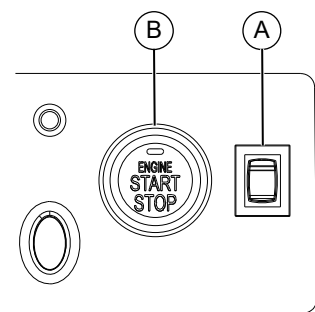

015143

**Figure 3-4. Push and Hold START/STOP Button**

6. Push engine Start/Stop button (B) for one (1) second to wake the controls. After waiting for a few seconds push the engine Start/Stop again and hold for three (3) seconds. The engine will attempt to start, automatically adjusting the choke as needed.

**NOTE:** If engine fires, but does not continue to run, repeat step 6.

## Generator Shut Down

### **CAUTION**

Equipment and property damage. Disconnect electrical loads prior to starting or stopping unit. Failure to do so could result in equipment and property damage.

(000136)

1. Shut off all loads and unplug electrical loads from generator panel receptacles.
2. Let engine run at no-load for several minutes to stabilize internal temperatures of engine and generator.
3. See [Figure 3-4](#). Push the engine Start/Stop button (B). Engine will shut off.
4. See [Figure 3-4](#). Place main switch (A) to OFF position.
5. If using LP fuel source, turn off LP tank.

**NOTE:** If the push button does not shut the unit down, turn the main ON/OFF switch to OFF.

## Low Oil Level Shutdown System

See [Figure 3-3](#) (B). The engine is equipped with a low oil level sensor that shuts down the engine automatically when the oil level drops below a specified level to prevent engine damage. The engine will not run until the oil has been filled to the proper level.

If the engine shuts down and there is sufficient fuel, check engine oil level.

## Parallel Operation

See the Parallel Kit Operator's Manual or contact an IASD.

**NOTE:** All connections to the parallel kit should be made while both inverters are turned off and all loads disconnected.

1. Make sure the Engine Economy Switch is in the same position on both generators.
2. Make appropriate parallel connections to the outlets on each Generac inverter as outlined in the owner's manual supplied with the kit.

**NOTE:** Do not disconnect any parallel kit connections once the units are running.

3. Start both units per starting instructions. Once the unit stabilizes, devices can be connected and turned on using the parallel kit outlet.
4. Follow [Generator Shut Down](#) instructions.

**NOTE:** Only use Generac approved parallel kit.

## Section 4: Maintenance and Troubleshooting

### Maintenance

Regular maintenance will improve performance and extend engine/equipment life. Generac Power Systems, Inc. recommends that all maintenance work be performed by an Independent Authorized Service Dealer (IASD). Regular maintenance, replacement, or repair of the emissions control devices and systems may be performed by any repair shop or person of the owner's choosing. To obtain emissions control warranty service free of charge, the work must be performed by an IASD. See the emissions warranty.

**NOTE:** Call 1-888-GENERAC (1-888-436-3722) with questions about component replacement.

### Maintenance Schedule

Follow maintenance schedule intervals, whichever occurs first according to use.

**NOTE:** Adverse conditions will require more frequent service.

**NOTE:** All required service and adjustments should be each season as detailed in the following chart.

At Each Use
Check engine oil level
Every 100 Hours or Every 6 Months
Clean/Replace Air Filter**
Change oil †*
Clean/Replace Spark Arrestor
Clean Fuel Basket
Every 300 Hours or Every Year
Replace Spark Plug
Replace Fuel Filter +
Valve Clearance Adjustment***
Check/Replace Crankcase Breather Hose
Check Cylinder Head +
Check Fittings/Fasteners +
† Change oil after first month or 20 hours of operation, whichever occurs first. + To be performed by IASD. * Change oil every month when operating under heavy load or in high temperatures. ** Clean more often under dirty or dusty operating conditions. Replace air filter parts if they cannot be adequately cleaned. *** Check valve clearance and adjust if necessary after first 50 hours of operation and every 300 hours thereafter.

### Preventive Maintenance

#### **WARNING**

Personal injury. Do not insert any object through the air cooling slots. Generator can start at any time and could result in death, serious injury, and unit damage.

(000142a)

Dirt or debris can cause improper operation and equipment damage. Clean generator daily or before each use. Keep area around and behind muffler free from combustible debris. Inspect all cooling air openings on generator.

- Use a damp cloth to wipe exterior surfaces clean.
- Use a soft bristle brush to loosen caked on dirt, oil, etc.
- Use a vacuum to pick up loose dirt and debris.
- Low pressure air (not to exceed 25 psi) may be used to blow away dirt. Inspect cooling air slots and openings on generator. These openings must be kept clean and unobstructed.

**NOTE:** DO NOT use a garden hose to clean generator. Water can enter engine fuel system and cause problems. If water enters generator through cooling air slots, some water will be retained in voids and crevices of rotor and stator winding insulation. Water and dirt buildup on generator internal windings will decrease insulation resistance of windings.

### Engine Maintenance

#### **WARNING**

Accidental start-up. Disconnect spark plug wires when working on unit. Failure to do so could result in death or serious injury.

(000141)

### Engine Oil Recommendations

To maintain the product warranty, the engine oil should be serviced in accordance with the recommendations of this manual. For your convenience, maintenance kits designed and intended for use on this product are available from the manufacturer that include engine oil, oil filter, air filter, spark plug(s), a shop towel and funnel. These kits can be obtained from an Independent Authorized Service Dealer (IASD).

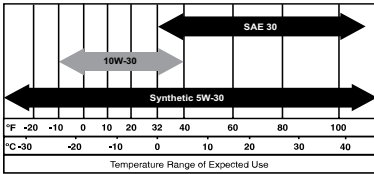

000399

## Inspect Engine Oil Level



### ⚠ WARNING

Risk of burns. Allow engine to cool before draining oil or coolant. Failure to do so could result in death or serious injury.

(000139)

Inspect engine oil level prior to each use, or every eight (8) hours of operation.

1. Place generator on a level surface.
2. See [Figure 4-3](#). Using a Philips Head screwdriver, loosen the four (4) screws (A).
3. Lift bottom of rubber fuel diverter (B) to expose door tab and remove door.
4. Clean area around oil fill cap.
5. See [Figure 4-1](#). Remove oil fill cap and wipe dipstick clean.

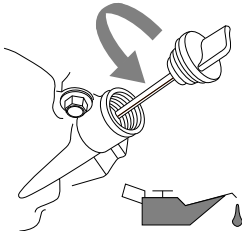

000115

**Figure 4-1. Engine Oil Fill**

6. See [Figure 4-2](#). To check oil level, insert dipstick into oil filler neck without screwing it in.

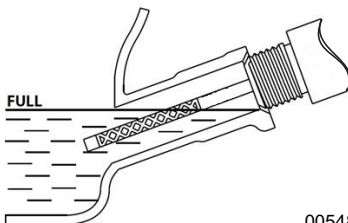

005484

**Figure 4-2. Safe Operating Range**

7. Remove dipstick and verify oil level is within safe operating range.
8. See [Add Engine Oil](#). Add recommended engine oil as necessary.

**NOTE:** Verify oil level often during filling process to ensure overfilling does not occur.

9. Install oil fill cap/dipstick and hand-tighten.
10. Install service door using a Philips Head screwdriver and tighten the four (4) door screws.

**NOTE:** Some units have more than one oil fill location. It is only necessary to use one oil fill point.

## Change Engine Oil

### ⚠ WARNING

Accidental start-up. Disconnect spark plug wires when working on unit. Failure to do so could result in death or serious injury.

(000141)

When using generator under extreme, dirty, dusty conditions, or in extremely hot weather, change oil more frequently.

**NOTE:** Don't pollute. Conserve resources. Return used oil to collection centers.

Change oil while engine is still warm from running, as follows:

1. Place generator on a level surface.
2. See [Figure 4-3](#). Using a Philips Head screwdriver, loosen the four (4) screws (A).
3. Lift bottom of rubber fuel diverter (B) to expose door tab and remove door.

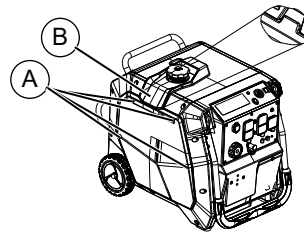

020446

**Figure 4-3. Access Door**

4. Disconnect the spark plug wire from the spark plug and place the wire where it cannot contact spark plug.
5. Clean area around oil fill.
6. See [Figure 4-4](#). Remove oil drain hose (A) from door clip.
7. See [Figure 4-4](#). Remove oil drain cap (B) from end of oil drain hose and drain oil into a suitable container.

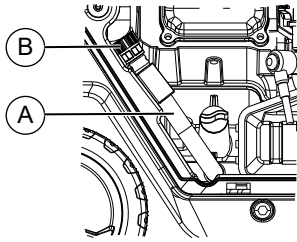

015144

**Figure 4-4. Oil Drain**

8. Once oil is sufficiently drained from unit, install and tighten oil drain cover (B).
9. Wipe up any spilled oil. Replace oil drain hose (A) into door clip.
10. Remove oil fill cap.
11. See **Figure 4-5**. Insert funnel into oil fill opening. Add recommended engine oil as necessary.

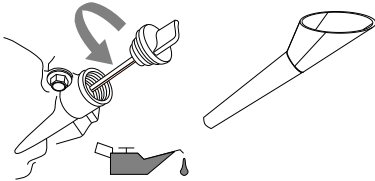

002404

**Figure 4-5. Oil Fill Opening With Funnel**

12. See **Figure 4-2**. To check oil level, remove funnel and insert dipstick into oil filler neck without screwing it in.
  13. Remove dipstick and verify oil level is within safe operating range.
- NOTE:** Verify oil level often during filling process to ensure overfilling does not occur.
14. Install oil fill cap/dipstick and hand-tighten.
  15. Install service door using a Phillips Head screwdriver and tighten the four (4) door screws.
  16. Wipe up any spilled oil.
  17. Properly dispose of oil in accordance with all applicable regulations.

## Air Filter

Engine will not run properly and may be damaged if run with a dirty air filter. Service air filter more frequently in dirty or dusty conditions.

To service air filter:

1. See **Figure 4-6**. Unscrew knob (A) and remove air filter cover (B).
2. Wash filter in soapy water. Squeeze dry in clean cloth (DO NOT TWIST).
3. Clean air filter cover before installation.
4. Replace air filter cover and knob.

**NOTE:** To order a new air filter, contact the nearest authorized service center at 1-888-436-3722.

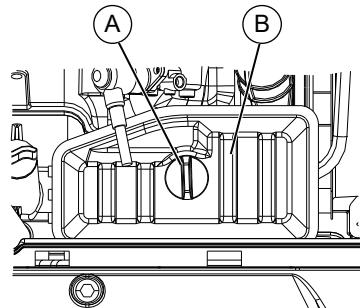

015145

**Figure 4-6. Air Filter Assembly**

## Service Spark Plug

To service spark plug:

1. See **Figure 2-1**. Remove spark plug cover.
2. Clean area around spark plug.
3. Remove and inspect spark plug.
4. See **Figure 4-7**. Inspect electrode gap with wire feeler gauge and reset spark plug gap to 0.6 - 0.7 mm (0.024 - 0.028 in).

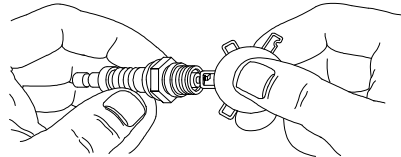

000211

**Figure 4-7. Spark Plug**

**NOTE:** Replace spark plug if electrodes are pitted, burned or porcelain is cracked. Use **ONLY** recommended replacement plug. See **Product Specifications**.

5. Install spark plug finger tight, and tighten an additional 3/8 to 1/2 turn using spark plug wrench.

## Inspect Muffler and Spark Arrestor

**NOTE:** It is a violation of California Public Resource Code, Section 4442, to use or operate the engine on any forest-covered, brush-covered, or grass-covered land unless the exhaust system is equipped with a spark arrestor, as defined in Section 4442, maintained in effective working order. Other states or federal jurisdictions may have similar laws.

Contact original equipment manufacturer, retailer, or dealer to obtain a spark arrestor designed for exhaust system installed on this engine.

**NOTE:** Use **ONLY** original equipment replacement parts.

Inspect muffler for cracks, corrosion, or other damage. Remove spark arrestor, if equipped, inspect for damage or carbon blockage. Replace parts as required.

## Inspect Spark Arrestor Screen



### ⚠️ WARNING

**Hot Surfaces.** When operating machine, do not touch hot surfaces. Keep machine away from combustibles during use. Hot surfaces could result in severe burns or fire. (000108)

## Clean Spark Arrestor Screen

The engine exhaust muffler has a spark arrestor screen. Inspect and clean the screen every 100 hours or six (6) months, whichever comes first.

To service spark arrestor:

1. See [Figure 4-8](#). Remove exhaust panel (A) by removing screws using a Philips Head screwdriver.

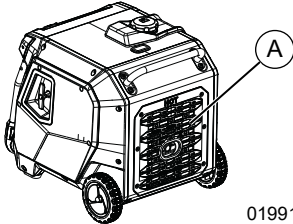

019915

**Figure 4-8. Remove Exhaust Panel**

2. See [Figure 4-9](#). Remove the clamp to remove retainer.
3. Slide spark arrestor screens out from the muffler outlet tube.
4. Inspect screens and replace if torn, perforated or otherwise damaged. Do NOT use a defective screen. If screen is not damaged, clean with a commercial solvent.
5. Replace the screens, and retainer, and secure with clamp.

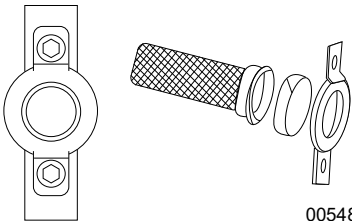

005487

**Figure 4-9. Spark Arrestor Screen**

## Valve Clearance

**Important:** Please contact an Independent Authorized Service Dealer for service assistance. Proper valve clearance is essential for prolonging the life of the engine.

Check valve clearance after the first fifty-hours of operation. Adjust as necessary.

- Intake —  $0.10 \pm 0.02\text{mm}$  (cold),  $(0.004" \pm 0.001"$  inches)
- Exhaust —  $0.10 \pm 0.02\text{mm}$  (cold)  $(0.004" \pm 0.001"$  inches)

## Storage

### General



### ⚠️ DANGER

**Explosion and Fire.** Fuel and vapors are extremely flammable and explosive. Store fuel in a well ventilated area. Keep fire and spark away. Failure to do so will result in death or serious injury. (000143)



### ⚠️ WARNING

**Risk of Fire.** Verify machine has properly cooled before installing cover and storing machine. Hot surfaces could result in fire. (000109)

It is recommended to start and run the generator for 30 minutes, every 30 days. If this is not possible, refer to the following list to prepare unit for storage.

- DO NOT place a storage cover on a hot generator. Allow unit to cool to room temperature before storage.
- DO NOT store fuel from one season to another unless properly treated.
- Replace fuel container if rust is present. Rust in fuel will cause fuel system problems.
- Cover unit with a suitable protective, moisture resistant cover.
- Store unit in a clean, dry area.
- Always store generator and fuel away from heat and ignition sources.

## Prepare Fuel System/Engine for Storage



### ⚠️ WARNING

**Vision Loss.** Eye protection is required to avoid spray from spark plug hole when cranking engine. Failure to do so could result in vision loss. (000181)

Fuel stored over 30 days can go bad and damage fuel system components. Keep fuel fresh, use fuel stabilizer.

If fuel stabilizer is added to fuel system, prepare and run engine for long term storage. Run engine for 10-15 minutes to circulate stabilizer throughout fuel system. Adequately prepared fuel can be stored up to 24 months.

---

**NOTE:** If fuel has not been treated with fuel stabilizer, it must be drained into an approved container. Run engine until it stops from lack of fuel. Use of fuel stabilizer in fuel storage container is recommended to keep fuel fresh.

1. Change engine oil.
2. Remove spark plug.
3. Pour tablespoon (5-10cc) of clean engine oil or spray a suitable fogging agent into cylinder.
4. Pull starter recoil several times to distribute oil in cylinder.
5. Install spark plug.
6. Pull recoil slowly until resistance is felt. This will close valves so moisture cannot enter engine cylinder. Gently release recoil.

### **Change Oil**

Change engine oil before storage. See [\*Change Engine Oil\*](#).

## Troubleshooting

PROBLEM	CAUSE	CORRECTION
Engine won't start.	<ol style="list-style-type: none"> <li>1. Emergency Stop Switch is turned off.</li> <li>2. Out of fuel.</li> <li>3. Defective spark plug.</li> <li>4. Plugged fuel filter.</li> <li>5. Fuel Selector Knob is turned off.</li> <li>6. Incorrect engine oil level.</li> <li>7. Defective ignition coil.</li> <li>8. Carburetor is flooded.</li> <li>9. Throttle plate closed.</li> </ol>	<ol style="list-style-type: none"> <li>1. Turn Emergency Stop Switch to ON.</li> <li>2. Fill fuel tank.</li> <li>3. Replace spark plug.</li> <li>4. Replace fuel and fuel filter.</li> <li>5. Turn Fuel Selector Knob to desired fuel source.</li> <li>6. Check/fill engine oil.</li> <li>7. Contact IASD.</li> <li>8. Drain carburetor.</li> <li>9. Open throttle plate (push toward back of unit).</li> </ol>
Engine starts, then shuts down.	<ol style="list-style-type: none"> <li>1. Out of fuel.</li> <li>2. Incorrect engine oil level.</li> <li>3. Contaminated fuel.</li> <li>4. Defective low oil level switch.</li> </ol>	<ol style="list-style-type: none"> <li>1. Fill fuel tank or replace LP tank.</li> <li>2. Check engine oil level.</li> <li>3. Contact IASD.</li> <li>4. Contact IASD.</li> </ol>
Engine will not start; or starts and runs rough.*	<ol style="list-style-type: none"> <li>1. Dirty or clogged air filter.</li> <li>2. Defective or dirty spark plug.</li> <li>3. Dirty fuel filter.</li> <li>4. Dirty or gummed up carburetor.</li> <li>5. Spark arrestor clogged.</li> </ol>	<ol style="list-style-type: none"> <li>1. Clean or replace air filter.</li> <li>2. Replace spark plug.</li> <li>3. Replace fuel and fuel filter.</li> <li>4. Clean carburetor.</li> <li>5. Clean spark arrestor.</li> </ol>
No AC output.	<ol style="list-style-type: none"> <li>1. Generator is overloaded.</li> <li>2. Inverter module is overheated.</li> <li>3. Short circuit in electrical device.</li> <li>4. Defective inverter assembly.</li> <li>5. NEMA 5-20 GFCI may be tripped.</li> </ol>	<ol style="list-style-type: none"> <li>1. Disconnect all loads. Shut down generator to reset module. Reduce loads, restart generator.</li> <li>2. Verify service door is ON. Let cool 15 minutes by running engine without AC output. Start generator.</li> <li>3. Verify condition of extension cords and items being powered.</li> <li>4. Contact IASD.</li> <li>5. Inspect and correct Ground Fault, then reset GFCI outlet.</li> </ol>
Engine starts and shuts off right away.	<ol style="list-style-type: none"> <li>1. CO PROTECT shut-off due to accumulating carbon monoxide if a RED light blinks on the side panel badge.</li> <li>2. CO PROTECT shut-off due to a system fault if a YELLOW light blinks on the side panel badge.</li> <li>3. Contaminated fuel.</li> <li>4. Defective low oil level switch.</li> </ol>	<ol style="list-style-type: none"> <li>1. Follow all Safety Instructions and relocate generator to an open area outside, far away from windows, doors and vents.</li> <li>2. Start to confirm YELLOW light blinks when/if generator shuts-off. If CO PROTECT continues to fault and shut-off, contact IASD.</li> <li>3. Contact IASD.</li> <li>4. Contact IASD.</li> </ol>
* Engine speed increases and decreases — This is normal as generator starts up and loads vary.		

# Wiring Diagram

Drawing No. A0006644710-A (iQ3800 / iQ5200 49ST)

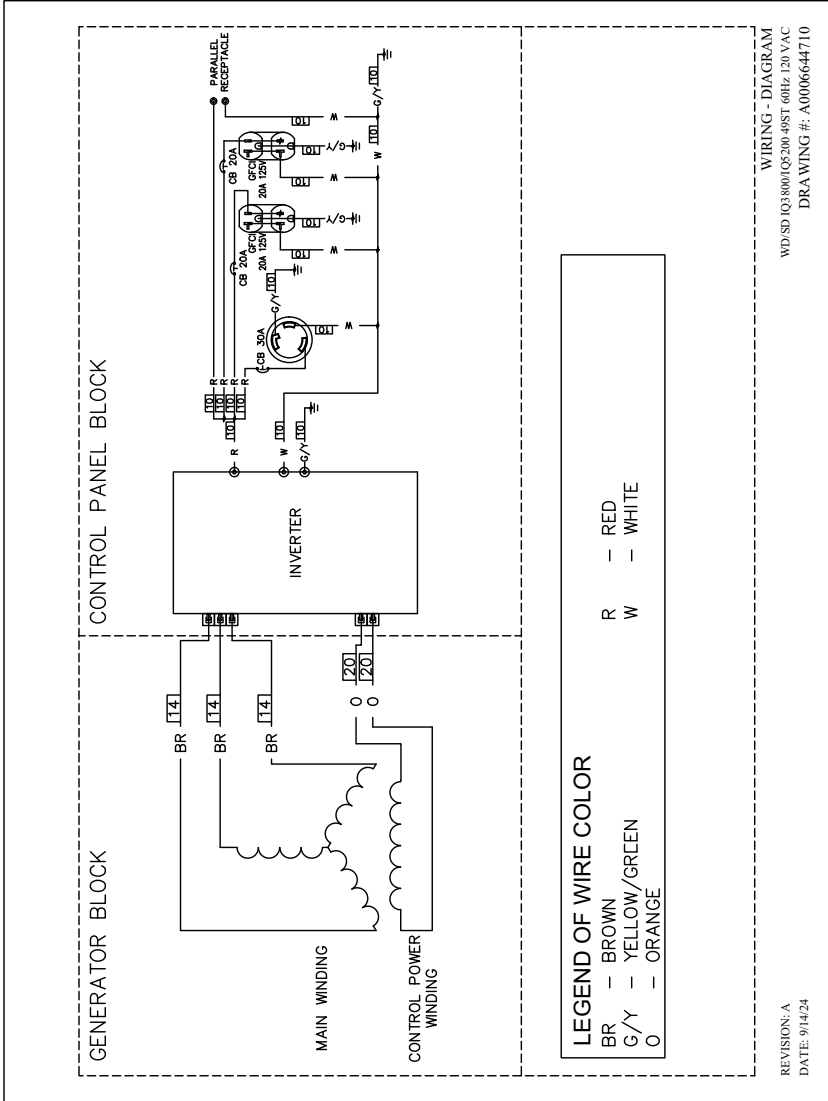

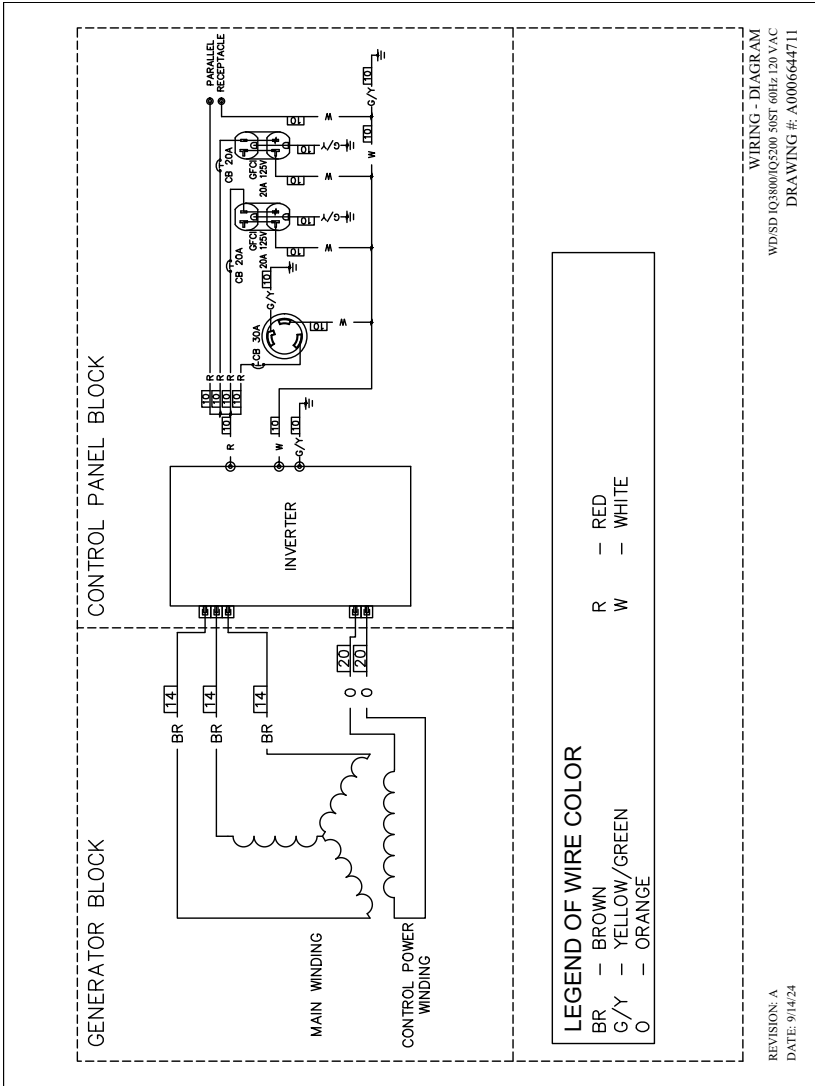

Part No. A0006020446 Rev. C 02/26/2025  
©2025 Generac Power Systems, Inc.  
All rights reserved  
Specifications are subject to change without notice.  
No reproduction allowed in any form without prior  
written consent from Generac Power Systems, Inc.



Generac Power Systems, Inc.  
S45 W29290 Hwy. 59  
Waukesha, WI 53189  
1-888-GENERAC (1-888-436-3722)  
[www.generac.com](http://www.generac.com)



*iQ3800DF / iQ5200DF*  
*Generador portátil*  
*Manual del propietario*

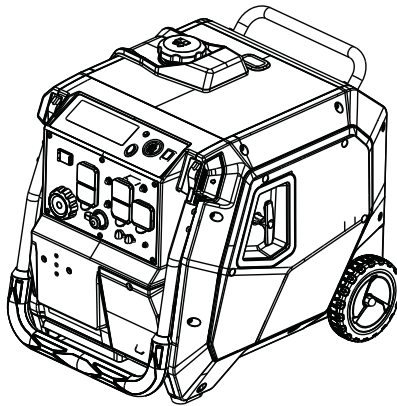

MODELO: \_\_\_\_\_

SERIE: \_\_\_\_\_

FECHA DE COMPRA: \_\_\_\_\_



**⚠ ADVERTENCIA**

Fallecimiento. Este producto no se ha diseñado para que se utilice en aplicaciones de apoyo vital crítico. En caso de hacerlo, podría provocar la muerte o lesiones graves.

(000209b)

Registre su producto Generac en:

[www.generac.com](http://www.generac.com)

1-888-GENERAC

(1-888-436-3722)

**GUARDE ESTE MANUAL PARA REFERENCIA FUTURA**

# Índice

## Sección 1 Introducción y seguridad

Introducción	1
Normas de seguridad	1
Símbolos de seguridad y significados	1
Peligros de escape y localización	2
Peligros eléctricos	3
Peligros de incendio	3
Índice de normas	3
Etiquetas de peligro de reemplazo	4

## Sección 2 Información y configuración general

Conozca su generador	7
Emisiones	7
Lengüetas de conexión	8
Medidor de pantalla digital	9
Tomacorrientes USB	9
Interruptor de economía	9
Luces de estado del generador	9
COsense®	9
Protectores de circuitos	10
Retire el contenido de la caja	11
Conexión de cables de batería	11
Cómo añadir aceite de motor	11
Combustible	12

## Sección 3 Funcionamiento

Preguntas sobre uso y funcionamiento	15
Antes de poner en marcha el motor	15
Preparación del generador para el uso	15
Ponga con conexión a tierra el generador cuando está en uso	15
Conozca los límites del generador	16
Transporte/inclinación de la unidad	17
Puesta en marcha de motores de arranque con bobina (por tracción)	17
Puesta en marcha de motores de arranque eléctrico	18
Sistema de desconexión por bajo nivel de aceite	18
Funcionamiento en paralelo	18

## Sección 4 Mantenimiento/Detección y solución de problemas

Mantenimiento	19
Programación de mantenimiento	19
Mantenimiento preventivo	19
Mantenimiento del motor	20
Almacenamiento	23
Detección y solución de problemas	24
Diagrama del cableado	26

### ADVERTENCIA PARA CALIFORNIA

Este producto lo puede exponer a sustancias químicas, como benceno, una sustancia cancerígena y tóxica para la reproducción, que el estado de California reconoce como causante de cáncer y defectos congénitos u otros daños reproductivos.

Para obtener más información, visite:

[www.P65Warnings.ca.gov/](http://www.P65Warnings.ca.gov/)

(W000808)

# Sección 1 Introducción y seguridad

## Introducción

### Lea este manual cuidadosamente



#### **ADVERTENCIA**

Consulte el manual. Lea y comprenda completamente el manual antes de usar el producto. No comprender completamente el manual puede provocar la muerte o lesiones graves.

(000100a)

Si no comprende alguna sección de este manual, llame a su IASD (Independent Authorized Service Dealer, concesionario independiente de servicio autorizado) más cercano o al Servicio al Cliente de Generac al 1-888-436-3722 (1-888-GENERAC), o visite [www.generac.com](http://www.generac.com) para conocer los procedimientos de arranque, operación y mantenimiento. El propietario es responsable del mantenimiento adecuado y uso seguro de la unidad.

**GUARDE ESTAS INSTRUCCIONES** para referencia futura. Este manual contiene instrucciones importantes que se deben seguir durante la instalación, operación y mantenimiento de la unidad y sus componentes. Siempre entregue este manual a cualquier persona que vaya a usar esta unidad, y enséñele cómo arrancar, operar y detener correctamente la unidad en caso de emergencia.

La información que aparece en este manual es precisa y está basada en productos fabricados en el momento en el que se editó esta publicación. El fabricante se reserva el derecho de hacer las actualizaciones técnicas, las correcciones y las revisiones de los productos que considere necesarias sin previo aviso.

## Normas de seguridad

El fabricante no puede prever todas las posibles circunstancias que pueden suponer un peligro. Las alertas que aparecen en este manual, y en las etiquetas y los adhesivos pegados en la unidad no incluyen todos los peligros. Si se utiliza un procedimiento, método de trabajo o técnica de funcionamiento no recomendados específicamente por el fabricante, compruebe que sean seguros para otros usuarios y que no pongan en peligro el equipo.

En esta publicación y en las etiquetas y adhesivos pegados en la unidad, los bloques PELIGRO, ADVERTENCIA, PRECAUCIÓN y NOTA se utilizan para alertar al personal sobre instrucciones especiales relacionadas con un funcionamiento que puede ser peligroso si se realiza de manera incorrecta o imprudente. Léalos atentamente y respete sus instrucciones. Las definiciones de alertas son las siguientes:

#### **PELIGRO**

Indica una situación peligrosa que, si no se evita, ocasionará la muerte o lesiones graves.

(000001)

#### **ADVERTENCIA**

Indica una situación peligrosa que, si no se evita, podría ocasionar la muerte o lesiones graves.

(000002)

#### **PRECAUCIÓN**

Indica una situación riesgosa que, si no se evita, puede producir lesiones leves o moderadas.

(000003)

**NOTA:** Las notas incluyen información adicional importante para un procedimiento y se incluyen en el texto normal de este manual.

Estos avisos de seguridad no pueden eliminar los peligros que indican. Para evitar accidentes, es importante el sentido común y el seguimiento estricto de las instrucciones especiales cuando se realice la acción o la operación de mantenimiento.

## Símbolos de seguridad y significados

**▲ ¡PELIGRO!**

Usar un generador en interiores **LO PUEDE MATAR EN MINUTOS**.

Los gases de escape del generador contienen monóxido de carbono. Este es un veneno que no se puede ver u oler.

<p><b>NUNCA</b> lo use dentro de una casa o garaje, <b>AUNQUE</b> la puerta y las ventanas se encuentran abiertas.</p>	<p>Use únicamente en <b>EXTERIORES</b>, y alejado de ventanas, puertas y ventilaciones.</p>
--	---

000657



#### **PELIGRO**

Asfixia. Los motores funcionando producen monóxido de carbono, un gas incoloro, inodoro, y venenoso. El monóxido de carbono, si no se evita, ocasionará la muerte o lesiones graves.

(000103)



#### **PELIGRO**

Asfixia. El sistema de escape debe mantenerse adecuadamente. No altere ni modifique el sistema de escape de manera que lo haga inseguro. No hacerlo resultará en la muerte o lesiones graves.

(000179c)

- Si se siente enfermo, mareado o débil después que el generador fue puesto en funcionamiento, trasládese al aire libre INMEDIATAMENTE. Consulte con un médico, ya que podría estar afectado de envenenamiento por monóxido de carbono.



### ⚠ PELIGRO

Electrocución. Si no se evita el contacto del agua con una fuente de alimentación, ocasionará la muerte o lesiones graves.

(000104)



### ⚠ PELIGRO

Electrocución. APAGUE el suministro de alimentación de emergencia y de la red eléctrica antes de conectar la fuente de alimentación y las líneas de carga. En caso de no hacerlo, podría provocar la muerte o lesiones graves.

(000116)

### ⚠ ADVERTENCIA

Daños a los equipos y la propiedad. No altere la construcción, instalación, o bloquee la ventilación para el generador. No hacer esto puede provocar el funcionamiento inseguro o dañar el generador.

(000146)



### ⚠ ADVERTENCIA

Asfisia. En interiores, utilice siempre una alarma de monóxido de carbono alimentada por pilas e instalada de acuerdo con las instrucciones de los fabricantes. En caso de no hacerlo, podría provocarse la muerte o lesiones graves.

(000178a)

### ⚠ ADVERTENCIA

Daños a los equipos y a la propiedad. No use la unidad sobre superficies desparejas, o en zonas con exceso de humedad, suciedad, polvo, o vapores corrosivos. Hacerlo puede ocasionar la muerte, lesiones graves y daños al equipo.

(000250)



### ⚠ ADVERTENCIA

Piezas en movimiento. Mantenga la ropa, cabello, y extremidades alejados de las piezas en movimiento. No hacerlo puede ocasionar la muerte o lesiones graves.

(000111)



### ⚠ ADVERTENCIA

Superficies calientes. Al usar la máquina, no toque las superficies calientes. Mantenga la máquina alejada de los combustibles durante el uso. Las superficies calientes pueden ocasionar quemaduras graves o incendio.

(000108)

### ⚠ ADVERTENCIA

Lesiones personales. No inserte objetos a través de las ranuras de enfriamiento de aire. El generador puede arrancar en cualquier momento y provocar la muerte, lesiones graves y daños en la unidad.

(000142a)

### ⚠ ADVERTENCIA

Riesgo de lesiones. No ponga en funcionamiento ni realice tareas de mantenimiento en esta máquina si no está totalmente pendiente de ella. La fatiga puede afectar a la capacidad para operar o realizar tareas de mantenimiento en este equipo, y podría causar la muerte o lesiones graves.

(000215a)

### ⚠ ADVERTENCIA

Lesiones o daños al equipo. No use el generador como un escalón. Hacerlo puede ocasionar caídas, piezas dañadas, funcionamiento inseguro del equipo, la muerte o lesiones graves.

(000216)

### ⚠ ADVERTENCIA

Daños al equipo. No intente poner en marcha u operar una unidad que necesita reparación o mantenimiento programado. Hacerlo podría producir lesiones graves, la muerte o fallos o daños del equipo.

(000291)

- Por razones de seguridad, se recomienda que el mantenimiento de este equipo lo efectúe un concesionario independiente de servicio autorizado (IASD). Inspeccione el generador regularmente, y comuníquese con el IASD más cercano si hay piezas que requieran reparación o reemplazo.

## Peligros de escape y localización



### ⚠ PELIGRO

Asfisia. Los motores funcionando producen monóxido de carbono, un gas incoloro, inodoro, y venenoso. El monóxido de carbono, si no se evita, ocasionará la muerte o lesiones graves.

(000103)



### ⚠ PELIGRO

Asfisia. El sistema de escape debe mantenerse adecuadamente. No altere ni modifique el sistema de escape de manera que lo haga inseguro. No hacerlo resultará en la muerte o lesiones graves.

(000179c)

### ⚠ ADVERTENCIA

Daños a los equipos y la propiedad. No altere la construcción, instalación, o bloquee la ventilación para el generador. No hacer esto puede provocar el funcionamiento inseguro o dañar el generador.

(000146)



### ⚠ ADVERTENCIA

Asfisia. En interiores, utilice siempre una alarma de monóxido de carbono alimentada por pilas e instalada de acuerdo con las instrucciones de los fabricantes. En caso de no hacerlo, podría provocarse la muerte o lesiones graves.

(000178a)



### ⚠ ADVERTENCIA

Riesgo de incendio. El escape del motor caliente puede encender materiales combustibles. Mantenga una separación de al menos 1,5 m (5 pies) en todos los lados de la unidad, incluso en la parte superior. No hacerlo puede provocar lesiones graves o daños a la propiedad.

(000590a)

- Si se siente enfermo, mareado o débil después que el generador fue puesto en funcionamiento, trasládese al aire libre INMEDIATAMENTE. Consulte con un médico, ya que podría estar afectado de envenenamiento por monóxido de carbono.
- NUNCA haga funcionar un generador en áreas interiores ni en áreas parcialmente cerradas, tales como garajes.

- SOLO utilice en áreas exteriores y lejos de ventanas, puertas, conductos de ventilación, espacios de acceso reducido, y en un área donde haya ventilación adecuada y no se acumulen gases de escape letales.
- Utilizar un ventilador o abrir una puerta no proporcionará suficiente ventilación.
- Dirija el escape del silenciador lejos de las personas y los edificios ocupados.

## Peligros eléctricos



### PELIGRO

Electrocución. El contacto con cables, terminales, y conexiones desnudas mientras el generador está funcionando provocará la muerte o lesiones graves.

(000114)



### PELIGRO

Electrocución. Si no se evita el contacto del agua con una fuente de alimentación, ocasionará la muerte o lesiones graves.

(000104)



### PELIGRO

Electrocución. En caso de un accidente eléctrico, APAGUE de inmediato la alimentación eléctrica. Use implementos no conductores para liberar a la víctima del conductor alimentado. Aplique primeros auxilios y obtenga ayuda médica. No hacerlo ocasionará la muerte o lesiones graves.

(000145)

- El Código de electricidad nacional (National Electric Code, NEC) requiere que la estructura del generador y las partes externas que conducen electricidad se conecten adecuadamente a un dispositivo a tierra que esté aprobado. Los Códigos de electricidad locales también podrían requerir la conexión a tierra del generador. Consulte con un electricista local sobre los requerimientos de conexión a tierra en el área.
- Utilice un interruptor de circuito por falla de conexión a tierra en cualquier zona húmeda o altamente conductora (como cubiertas metálicas o estructuras de acero).
- Una vez puesto en marcha el generador en el exterior, conecte las cargas eléctricas al cable(s) de extensión en el interior.

## Peligros de incendio



### PELIGRO

Explosión e incendio. El combustible y los vapores son extremadamente inflamables y explosivos. Añada combustible en una zona bien ventilada. Mantenga alejados el fuego y las chispas. No hacerlo puede ocasionar la muerte o lesiones graves.

(000105)



### PELIGRO

Explosión e incendio. No sobrepase el nivel del depósito de combustible. Llene el depósito y deje sin llenar media pulgada de la parte superior del mismo para que quede espacio para la expansión del mismo. Si lo llena en exceso puede hacer que el combustible se derrame en el motor provocando un incendio o explosión, lo cual podría provocar la muerte o lesiones graves.

(000166)

### ADVERTENCIA

Lesiones personales. No inserte objetos a través de las ranuras de enfriamiento de aire. El generador puede arrancar en cualquier momento y provocar la muerte, lesiones graves y daños en la unidad.

(000142a)



### ADVERTENCIA

Riesgo de incendio. El combustible y los vapores son extremadamente inflamables. No ponga en funcionamiento la unidad en espacios interiores. Si lo hace, puede ocasionar daños en el equipo, en la propiedad, lesiones graves o incluso la muerte.

(000281)



### ADVERTENCIA

Peligro de explosión e incendio. No fume cerca de la unidad. Mantenga alejados el fuego y las chispas. No respetar esta recomendación puede ocasionar la muerte, lesiones graves o daños a la propiedad o los equipos.

(000282)



### ADVERTENCIA

Explosión e incendio. No fume mientras reposa la unidad. Si lo hace, puede ocasionar daños en el equipo, en la propiedad, lesiones graves o incluso la muerte.

(000284a)



### ADVERTENCIA

Riesgo de incendio. El escape del motor caliente puede encender materiales combustibles. Mantenga una separación de al menos 1,5 m (5 pies) en todos los lados de la unidad, incluso en la parte superior. No hacerlo puede provocar lesiones graves o daños a la propiedad.

(000590a)

- Limpie cualquier derrame de combustible o de aceite inmediatamente. Verifique que ningún material combustible permanezca en el generador ni cerca de él. Mantenga el área alrededor del generador limpia y libre de escombros, y mantenga un espacio libre de 1.5 m (5 pies) en todos los lados para permitir una ventilación adecuada del generador y reducir el riesgo de incendio. No use en una estructura cerrada o parcialmente cerrada.
- No coloque materiales inflamables o combustibles dentro de la corriente de escape del generador.
- No ponga en funcionamiento el generador si los dispositivos eléctricos conectados se recalientan, si se pierde la salida de electricidad, si el motor o el generador producen chispas, o si se observan llamas o humo cuando la unidad está en funcionamiento.
- Mantenga un extintor de incendios cerca del generador en todo momento.

## Índice de normas

1. Asociación Nacional de Protección contra Incendios (NFPA) 70: EL CÓDIGO DE ELECTRICIDAD NACIONAL (NEC) está disponible en [www.nfpa.org](http://www.nfpa.org)
2. Asociación Nacional de Protección contra Incendios (NFPA) 5000: CÓDIGO DE CONSTRUCCIÓN Y SEGURIDAD DE EDIFICIOS disponible en [www.nfpa.org](http://www.nfpa.org)
3. Código de construcción internacional disponible en [www.iccsafe.org](http://www.iccsafe.org)

- Manual de cableado agrícola disponible en [www.erc.org](http://www.erc.org), Consejo Rural de Recursos Eléctricos P.O. Box 309 Wilmington, OH 45177-0309
- ASAE EP-364.2 Instalación y mantenimiento de energía eléctrica de reserva en granjas disponible en [www.asabe.org](http://www.asabe.org), la Sociedad Americana de Ingenieros Biólogos y Agrónomos 2950 Niles Road, St. Joseph, MI 49085
- CSA C22.2 100-14 Motores y generadores eléctricos para su instalación y uso, de conformidad con el reglamento del Código de electricidad canadiense
- ANSI/PGMA G300 Seguridad y rendimiento de los generadores portátiles. Asociación de Fabricantes de Generadores Portátiles, [www.pgmaonline.com](http://www.pgmaonline.com)

Esta lista no incluye todas las normas aplicables. Consulte con la autoridad que tenga jurisdicción local (AHJ) si existe cualquier código o normativa local que pueda ser de aplicación en su jurisdicción.

## Etiquetas de peligro de reemplazo

Las siguientes etiquetas de peligro de reemplazo están disponibles gratis en Generac:

- A0004473153 (Llenado/advertencia de combustible)

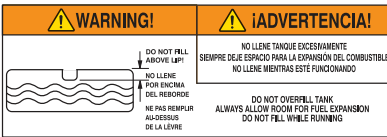

- 0H4635C (Calcomanía de peligro y seguridad PGMA)



- A0004511103-A (Calcomanía vertical de advertencia de CO)

**⚠ DANGER**

Using a generator indoors **CAN KILL YOU IN MINUTES.**  
Generator exhaust contains carbon monoxide. This is a poison you cannot see or smell.

**NEVER use inside a home or garage, EVEN IF doors and windows are open.**

**Only use OUTSIDE and far away from windows, doors, and vents.**

**⚠ PELIGRO**

Si usa un generador en interiores, **MORIRÁ EN POCOS MINUTOS.**  
El escape del generador contiene monóxido de carbono. Es un veneno que no tiene olor ni se puede ver.

- **NUNCA** lo use dentro de una casa o garaje, AUN si las puertas y ventanas están abiertas.
- Solo úselo **EN EXTERIORES** y lejos de ventanas, puertas y ductos de ventilación.

- A0006827111 (Calcomanía de orientación del tubo de escape en dirección opuesta)

## Point Exhaust Away from people and occupied buildings

➔

### Orientar el escape del silenciador lejos de los edificios habitados y las personas

- A0006209405 (Calcomanía de acción de detección de CO)

**AUTOMATIC SHUTOFF**  
**APAGADO AUTOMÁTICO**

Tampering with COsense could result in hazardous condition.

**COSENSE**  
ACTION LABEL  
ETIQUETA DE ACCIÓN

**WARNING**  
**ADVERTENCIA**

Alterar COsense puede provocar una condición peligrosa.

**CONTACT DEALER**  
**COMUNIQUESE CON EL CONCESSIONARIO**

**BEFORE RESTARTING** move generator to an open, outdoor area. Point muffler exhaust away from people and occupied buildings. Do not run generator in enclosed areas (e.g. Not in house or garage).  
**ANTES DE REINICIAR** mueva el generador a un área abierta en exteriores. Oriente el escape del silenciador lejos de los edificios habitados y las personas. No haga funcionar el generador en áreas cerradas (p. ej., no dentro de una casa o garaje).

**MOVE TO FRESH AIR AND GET MEDICAL HELP** if you feel sick, dizzy or weak.  
**BUSQUE AIRE FRESCO Y OBTENGA AYUDA MÉDICA** si se siente enfermo, mareado o débil.

**AUTOMATIC SHUTOFF**  
**HIGH LEVELS OF CARBON MONOXIDE**  
**APAGADO AUTOMÁTICO**  
**ALTOS NIVELES DE MONÓXIDO DE CARBONO**

- A0006052083 (Calcomanía de escape caliente)

⚠ WARNING	⚠ ADVERTENCIA
<ul style="list-style-type: none"> <li>• Hot engine exhaust gas can cause fire.</li> <li>• Keep exhaust gas at least 5 feet away from any combustible structures.</li> <li>• Reflective exhaust heat may damage fuel tank causing fire.</li> </ul>	<ul style="list-style-type: none"> <li>• El gas del tubo de escape del motor caliente puede causar incendio.</li> <li>• Mantenga el gas del tubo de escape por lo menos a 5 pies (1.5 m) de cualquier combustible o estructura.</li> <li>• El calor reflectante del escape puede causar daños al tanque de combustible ocasionando un incendio.</li> </ul>

- 
- A0002386384 (Advertencia de colocación del tanque de PL)

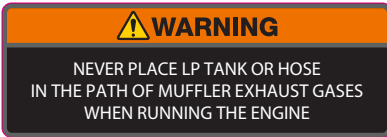

- A0000243142 (Advertencia de la limpieza del supresor de chispas)



## Sección 2 Información y configuración general



Figura 2-1. Características y controles

### Componentes del generador

1	Tomacorriente del interruptor de circuito por falla de conexión a tierra (GFCI) de 120V, 20A (NEMA 5-20R)
2	Tomacorriente de 120V, 30A (NEMA L5-30R)
3	Advertencia de bajo nivel de aceite
4	Advertencia de sobrecarga/cortocircuito
5	Luz de advertencia de temperatura excesiva
6	Luz de mantenimiento
7	Interruptor principal de encendido/apagado
8	Interruptor eléctrico de arranque/parada
9	Interruptor de economía
10	Botón de restablecimiento de luz de mantenimiento
11	Tomacorrientes de conector en paralelo
12	Disyuntores de CA
13	Ubicación de conexión a tierra
14	Arranque de bobina (retráctil)
15	Tapa del tanque de combustible
16	Manija
17	Limpiador de aire
18	Silenciador

19	Panel de control frontal (Consulte la <a href="#">Figura 2-3</a> )
20	Batería (detrás de la cubierta)
21	Drenaje de aceite
22	Llenado de aceite
23	Bujía
24	Carburador
25	COsense ROJO (Peligro)
26	COsense AMARILLO (Peligro)
27	Perilla selectora de combustible
28	Entrada del PL
29	Salida USB-A de 3.1A, de 5 VCC y salida USB-C® de 3A, 5 VCC
30	Supresor de chispas
31	Panel de control superior (Consulte la <a href="#">Figura 2-2</a> )
32	Botón de liberación de la manija

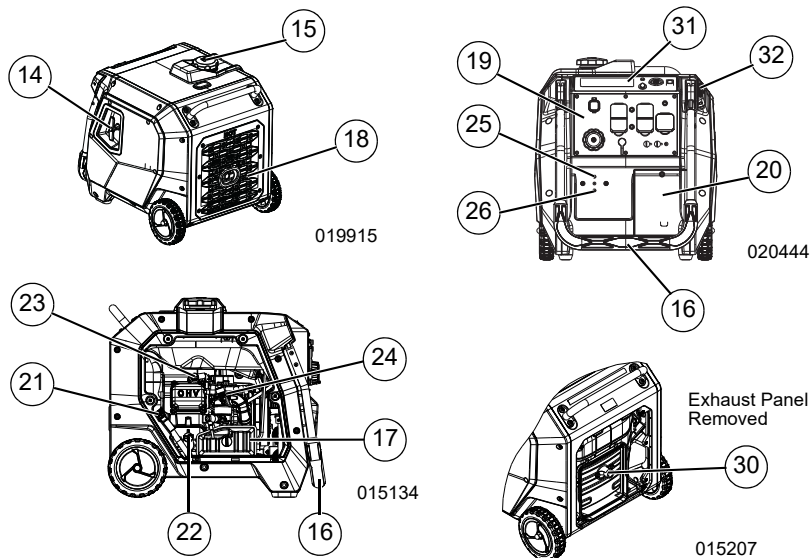
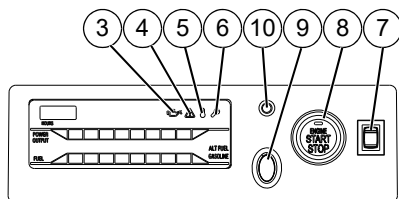

015135

Figura 2-2. Panel de control superior

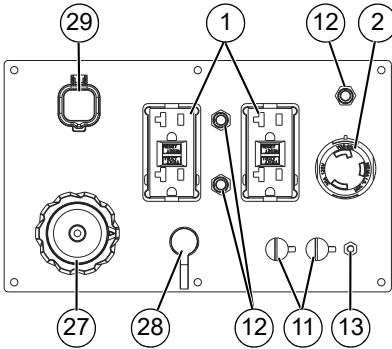

020445

**Figura 2-3. Panel de control frontal**

## Conozca su generador



### ⚠ ADVERTENCIA

Consulte el manual. Lea y comprenda completamente el manual antes de usar el producto. No comprender completamente el manual puede provocar la muerte o lesiones graves.

(000100a)

Los manuales del propietario de repuesto están disponibles en [www.generac.com](http://www.generac.com).

## Emisiones

La United States Environmental Protection Agency (Agencia de Protección Ambiental de los Estados Unidos) (y CARB [California Air Resources Board, Junta de Recursos del Aire de California], para motores y equipos certificados según las normas de California) requiere que este motor o equipo cumpla con las normas de emisiones de escape y evaporación. Ubique la calcomanía de cumplimiento de emisiones en el motor para determinar las normas aplicables. Consulte la garantía de emisiones incluida para obtener información al respecto. Siga las especificaciones de mantenimiento en este manual para garantizar que el motor cumpla con las normas de emisiones aplicables durante toda la vida útil del producto.

## Especificaciones del producto

Especificaciones del generador	iQ3800DF
Potencia nominal	3000 W (Gasolina) / 2700 W (PL)
Sobrecarga de energía	3800 VA (Gasolina) / 3400 VA (PL)
Voltaje de CA nominal	120V
Carga CA clasificada a 120V	25 A** (Gasolina) / 22.5 A** (PL)
Frecuencia nominal	60 Hz
Dimensiones: largo x ancho x alto (mm/pulg.)	624.59 x 515.11 x 571.75 (24.59 x 20.28 x 22.51)
Peso (seco)	50.3 kg (111 lb)
** Rango de temperatura de funcionamiento: -17.8 °C (0 °F) a 40 °C (104 °F). Cuando se utiliza por encima de 25 °C (77 °F) puede haber una disminución de la energía.	
** El vataje máximo y la corriente están sujetos y limitados por factores tales como el contenido de Btu del combustible, la temperatura ambiente, la altitud, las condiciones del motor, etc. La potencia máxima disminuye aproximadamente 3.5% por cada 305 m (1,000 pies) sobre el nivel del mar; y también disminuirá aproximadamente 1% por cada 6° C (10° F) sobre 16 °C (60 °F) de temperatura ambiente.	
Especificaciones del motor	iQ3800DF
Tipo de motor	Cilindro único de 4 tiempos
Cilindrada	212 cc
Numero de pieza de la bujía	A0007642166
Tipo de bujía	F7RTJC o equivalente
Holgura de la bujía (mm/pulg.)	0.6 - 0.7 (0.024 - 0.028)
Capacidad / Tipo de combustible	12 L (3.17 US gal) / Sin plomo
Tipo de aceite	Consulte <a href="#">Cómo añadir aceite de motor</a>
Capacidad de aceite	0.6 L (0.6 qt)
Tiempo de marcha a 50% de la carga	13 horas (Gasolina) 16 horas (PL- tanque de 20 lb)
* Vaya a <a href="http://www.generac.com">www.generac.com</a> o contacte a un IASD para el reemplazo de las piezas.	

## Especificaciones del producto

Especificaciones del generador	iQ5200DF
Potencia nominal	3900 W (Gasolina) / 3500 W (PL)
Sobrecarga de energía	5200 VA (Gasolina) / 4700 VA (PL)
Voltaje de CA nominal	120V
Carga CA clasificada a 120V	32.5 A** (Gasolina) / 29.1 A** (PL)
Frecuencia nominal	60 Hz
Dimensiones: largo x ancho x alto (mm/pulg.)	624.59 x 515.11 x 571.75 (24.59 x 20.28 x 22.51)
Peso (seco)	50.3 kg (111 lb)
** Rango de temperatura de funcionamiento: -17.8 °C (0 °F) a 40 °C (104 °F). Cuando se utiliza por encima de 25 °C (77 °F) puede haber una disminución de la energía.	
** El vataje máximo y la corriente están sujetos y limitados por factores tales como el contenido de Btu del combustible, la temperatura ambiente, la altitud, las condiciones del motor, etc. La potencia máxima disminuye aproximadamente 3.5% por cada 305 m (1,000 pies) sobre el nivel del mar; y también disminuirá aproximadamente 1% por cada 6° C (10° F) sobre 16 °C (60 °F) de temperatura ambiente.	
Especificaciones del motor	iQ5200DF
Tipo de motor	Cilindro único de 4 tiempos
Cilindrada	223 cc
Numero de pieza de la bujía	A0007642166
Tipo de bujía	F7RTJC o equivalente
Holgura de la bujía (mm/pulg.)	0.6 - 0.7 (0.024 - 0.028)
Capacidad / Tipo de combustible	12 L (3.17 US gal) / Sin plomo
Tipo de aceite	Consulte <a href="#">Cómo añadir aceite de motor</a>
Capacidad de aceite	0.6 L (0.6 qt)
Tiempo de marcha a 50% de la carga	9 horas (Gasolina) 11 horas (PL- tanque de 20 lb)
* Vaya a <a href="http://www.generac.com">www.generac.com</a> o contacte a un IASD para el reemplazo de las piezas.	

## Lengüetas de conexión

### Tomacorriente doble de 120 VCA

Consulte la [Figura 2-4](#). Las salidas de 120 voltios están protegidas por sobrecarga por interruptores de 20 A del tipo "presione para reiniciar" y también protegidas por capacidades integradas de GFCI.

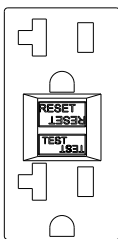

015137

**Figura 2-4. Tomacorriente doble de interruptor de circuito por falla de conexión a tierra (GFCI) de 120 VCA, 20 A (NEMA 5-20R)**

### Tomacorriente de 120 VCA, 30 A

Consulte la [Figura 2-5](#). Utilice un conector NEMA L5-30 con este tomacorriente. Conecte al enchufe un juego de cables adecuado de 3 conductores y a la carga deseada. El juego de cables debe estar clasificado para 125 VCA a 30 A (o mayor).

Utilice este tomacorriente para operar 120 VCA, 60Hz, cargas monofásicas que requieren hasta 4.8 KVA, vatios de arranque y 3600 vatios de potencia continua a 30 A. El tomacorriente está protegido por un interruptor de circuito de 30 A del tipo "presione para reiniciar".

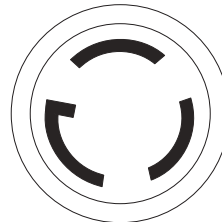

000844

**Figura 2-5. Tomacorriente de 120 VCA, 30 A NEMA L5-30R**

## Medidor de pantalla digital

Consulte la [Figura 2-6](#).

El medidor de pantalla digital muestra diferentes tipos de información.

- Energía de salida
- Combustible restante (gasolina)
- Tiempo total de ejecución - solo iluminado cuando está en funcionamiento. Con la unidad apagada, presione el botón de RESET (Reinicio) durante tres (3) veces para leer el tiempo de funcionamiento.

**NOTA:** La batería debe estar en su lugar y tener un mínimo de 8 voltios para mostrar el tiempo de funcionamiento cuando la unidad está apagada.

- Combustible seleccionado
  - Gasolina o combustible alternativo (PL)
- Iconos de advertencia
- Icono de mantenimiento

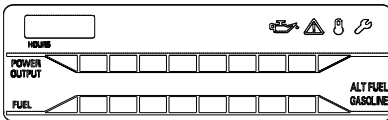

015138

Figura 2-6. Medidor de pantalla digital

## Tomacorrientes USB

Los tomacorrientes USB-A y USB-C® permiten la carga de dispositivos electrónicos compatibles. USB-C® es una marca registrada de USB Implementers Forum.

## Interruptor de economía

El interruptor de economía tiene dos (2) modos de operación:

- **On (Encendido):** El modo más silencioso y mejor cuando se ejecutan aparatos o equipos que son cargas resistivas (arranque sin motor), (por ejemplo: TV, videojuego, luz, radio).
- **Off (Apagado):** Es mejor cuando se ejecuta cargas inductivas (cargas de arranque del motor) y resistivas (cargas de arranque no del motor), especialmente cuando estas cargas están encendidas y apagadas (ejemplo: VR, aire acondicionado, herramientas eléctricas).

## Luces de estado del generador

Consulte la [Figura 2-7](#).

- **LED de bajo nivel de aceite (1):** Se ilumina cuando el nivel de aceite está por debajo del nivel de funcionamiento seguro. El motor se apaga.
- **LED de advertencia (2):** Indica problemas del sistema como sobre o bajo voltaje, cortocircuito o sobrecarga. Durante el arranque del motor es normal que el LED de advertencia se ilumine durante unos segundos. Si

el LED permanece iluminado, el motor continuará funcionando sin potencia de salida. Retire todas las cargas aplicadas y determine si los dispositivos conectados exceden la potencia de salida recomendada. Compruebe si hay conexiones defectuosas o cortas. Para restaurar la salida eléctrica, apague la unidad para restablecerla. Arranque el motor. Si se corrigió la condición, el LED de advertencia no se iluminará y se restaurará la salida eléctrica. Las cargas se pueden aplicar una vez que la unidad se estabiliza. Si el LED de advertencia regresa, póngase en contacto con un IASD.

- **Temperatura excesiva (3):** Indica altas temperaturas en el inversor. El motor continuará funcionando sin potencia de salida. Retire todas las cargas aplicadas y espere a que el inversor se enfríe. Apague la unidad para reiniciar. Arranque el motor y vuelva a aplicar la carga.
- **Mantenimiento (4):** Indica que se requiere mantenimiento. Consulte el programa de mantenimiento para encontrar los elementos de mantenimiento necesarios. Cuando se complete el mantenimiento, presione y mantenga presionado el botón de restablecimiento de mantenimiento durante tres (3) segundos para borrar el LED de mantenimiento.

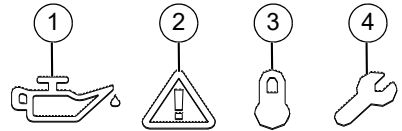

015139

Figura 2-7. Indicadores de estado

## COsense®

### Sistema de detección de monóxido de carbono (CO) y desconexión (si está equipado)

Consulte la [Figura 2-8](#). El módulo COsense monitoriza la acumulación de gas de CO venenoso que se encuentra en los gases de escape del motor cuando el generador está en funcionamiento. Si COsense detecta niveles crecientes de gas CO, apaga automáticamente el motor. COsense solo monitoriza cuando el motor está funcionando. Los generadores están destinados a ser utilizados al aire libre, lejos de los edificios ocupados y los gases de escape apuntan lejos del personal y los edificios. Sin embargo, si se utiliza mal y funciona en un lugar que resulta en la acumulación de CO, como en interiores o en un área parcialmente cerrada, COsense apaga el motor, notifica al usuario lo que ha sucedido y le indica que lea la etiqueta de acción de instrucciones para los pasos a seguir. COsense no es un sustituto de una alarma de monóxido de carbono en interiores.

Consulte la **Figura 2-8**. Después de un apagado, una luz ROJA parpadeante en la insignia de COsense en el lado del generador proporciona una notificación de que el generador se apagó debido a un peligro de CO acumulado. La luz ROJA parpadeará durante al menos cinco minutos después de un apagado por CO. Reubique el generador a un área abierta al aire libre y apunte el escape lejos de las personas y los edificios ocupados. Una vez reubicado en un área segura, el generador puede ser reiniciado y las conexiones eléctricas adecuadas pueden ser hechas para suministrar energía eléctrica. La luz ROJA dejará de parpadear automáticamente al volver a arrancar el motor. Introduzca aire fresco y ventile el lugar donde el generador se había apagado.

Consulte la **Figura 2-8**. Si se ha producido un fallo en el sistema COsense y ya no proporciona protección, el generador portátil se apaga automáticamente y la luz AMARILLA

parpadeará durante al menos cinco minutos en la insignia de COsense para notificar al usuario de la falla. El módulo COsense solo puede ser diagnosticado y reparado por un técnico capacitado en el distribuidor. El generador puede ser reiniciado, pero puede continuar apagándose.

COsense detectará la acumulación de monóxido de carbono de otras fuentes de combustión, como herramientas de motor o calentadores de propano utilizados en el área de operación. Por ejemplo, si se utiliza otro generador y el escape apunta a un generador equipado con COsense, COsense puede iniciar un cierre debido al aumento de los niveles de CO. Esto no es un error. Se ha detectado monóxido de carbono peligroso. El usuario debe tomar medidas para mover y redirigir estos dispositivos para disipar mejor el monóxido de carbono lejos del personal y los edificios ocupados.

**AUTOMATIC SHUTOFF**  
**APAGADO AUTOMÁTICO**

**COSENSE**  
ACTION LABEL  
ETIQUETA DE ACCIÓN

**WARNING**  
**ADVERTENCIA**

Tampering with COsense could result in hazardous condition.  
Alterar COsense puede provocar una condición peligrosa.

**CONTACT DEALER**  
**COMUNIQUESE CON EL**  
**CONCESIONARIO**

**BEFORE RESTARTING** move generator to an open, outdoor area. Point muffler exhaust away from people and occupied buildings. Don't run generator in enclosed areas (E.G. Not in house or garage).  
**ANTES DE REINICIAR** mueva el generador a un área abierta en exteriores. Oriente el escape del silenciador lejos de los edificios habitados y las personas. No haga funcionar el generador en áreas cerradas (p. ej., no dentro de una casa o garaje).

**MOVE TO FRESH AIR AND GET MEDICAL HELP** if you feel sick, dizzy or weak.  
**BUSQUE AIRE FRESCO Y OBTENGA AYUDA MEDICA** si se siente enfermo, mareado o débil.

**AUTOMATIC SHUTOFF**  
**HIGH LEVELS OF CARBON MONOXIDE**  
**APAGADA AUTOMÁTICO**  
**ALTOS NIVELES DE MONÓXIDO DE CARBONO**

**Figura 2-8. Etiqueta de instrucción de acción**

## Protectores de circuitos

Los receptáculos de CA están protegidos por un protector de circuito de CA. Si el generador está sobrecargado o se produce un cortocircuito externo, el protector de circuito se disparará. Si esto ocurre, desconecte todas las cargas eléctricas para determinar la causa antes de volver a usar el generador. Reduzca la carga si el protector del circuito se dispara.

**NOTA:** El disparo continuo del protector de circuito puede causar daños al generador o al equipo.

Presione el botón del protector para restablecer el protector del circuito.

## Retire el contenido de la caja

1. Abra completamente la caja cortando cada esquina de arriba a abajo.
2. Retire y verifique el contenido de la caja antes del montaje. El contenido de la caja debe incluir lo siguiente

## Accesorios

Artículo	Cantidad
Unidad principal	1
Manual del propietario	1
Aceite del motor	1
Embudo de aceite	1
Kit de herramientas	1
Manguera de PL	1
Garantía de mantenimiento	1
Garantía de emisiones	1

3. Llame al servicio de atención al cliente de Generac al 1-888-GENERAC (1-888-436-3722) con el modelo y el número de serie de la unidad por si falta algún contenido de la caja.
4. Registre el modelo, el número de serie y la fecha de compra en la portada de este manual.

## Conexión de cables de batería



### PRECAUCIÓN

Daños en el equipo. No realice las conexiones de la batería a la inversa. Si lo hace, el equipo podría resultar dañado.

(000167a)

La unidad se ha enviado con los cables de la batería desconectados.

Consulte la [Figura 2-9](#).

1. Utilice un destornillador cruciforme para quitar el tornillo de la puerta de la batería.
2. Retire la correa de la batería (1) de la batería (2).

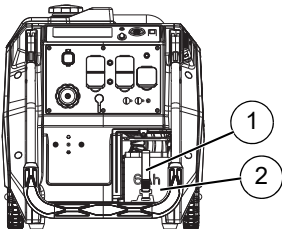

020447

**Figura 2-9. Conexión de la batería**

3. En primer lugar, conecte los cables rojos al terminal positivo (+) de la batería con el perno y la tuerca incluidos.
4. Compruebe que las conexiones estén bien apretadas y coloque la funda de goma en el terminal positivo (+) de la batería y los herrajes de conexión.
5. Conecte los cables negros al terminal negativo (-) de la batería con el perno y la tuerca incluidos. Deslice la funda de goma en el terminal negativo (-) de la batería y los herrajes de conexión.
6. Compruebe que todas las conexiones estén bien ajustadas.

**NOTA:** Si la batería no puede arrancar el motor, cárguela con un cargador apropiado de 12V o arranque manualmente el generador y déjelo funcionar hasta que se cargue.

## Cómo añadir aceite de motor

### PRECAUCIÓN

Daño al motor. Verifique el tipo y la cantidad apropiados del aceite del motor antes de poner en marcha el motor. No hacer esto puede provocar daños al motor. (000135)

**NOTA:** El generador se envía sin aceite en el motor. Agregue el aceite lentamente y verifique el nivel de aceite a menudo durante el proceso de llenado para garantizar que no se produzca un llenado excesivo.

1. Coloque el generador sobre una superficie nivelada.
2. Consulte la [Figura 2-10](#). Con un destornillador cruciforme, afloje los cuatro tornillos de la puerta de servicio (A).
3. Levante la parte inferior del desviador de combustible de goma (B) para exponer la pestaña de la puerta y quitar la puerta.

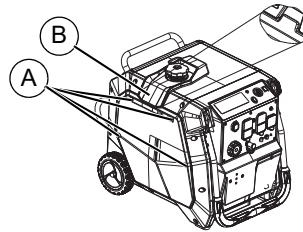

020446

**Figura 2-10. Puerta de acceso**

4. Limpie el área alrededor de la tapa del filtro de aceite.
5. Consulte la [Figura 2-11](#). Retire la tapa de llenado de aceite y limpie con una toallita la varilla de medición.

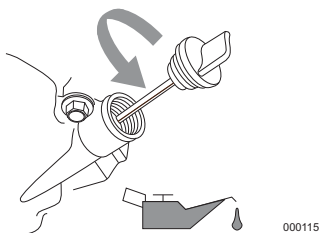

**Figura 2-11. Retire la varilla de medición**

6. Inserte el embudo en la abertura de relleno de aceite. Añada el aceite de motor recomendado según sea necesario. El clima determina la viscosidad adecuada del aceite del motor. Vea el gráfico para seleccionar la viscosidad correcta.

**NOTA:** Use aceite a base de petróleo (incluido) para facilitar el asentamiento del motor antes de utilizar aceite sintético.

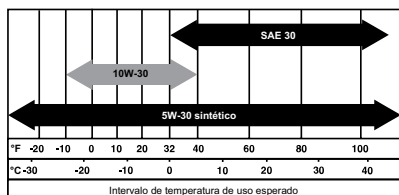

7. Consulte la **Figura 2-12**. Para comprobar el nivel de aceite, retire el embudo e inserte la varilla de medición en el cuello de llenado de aceite sin enroscarla.

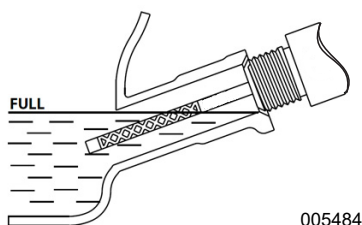

**Figura 2-12. Rango de funcionamiento seguro**

8. Retire la varilla de medición y compruebe que el nivel de aceite está dentro del rango de funcionamiento seguro.

**NOTA:** Verifique el nivel de aceite a menudo durante el proceso de llenado para garantizar que no se produzca un llenado excesivo.

9. Coloque la tapa del llenado/varilla de medición de aceite y apriétela con la mano.
10. Instale la puerta de servicio con un destornillador cruciforme.

11. Limpie cualquier resto de aceite que se haya derramado.
12. Deseche apropiadamente el aceite conforme a todos los reglamentos correspondientes.

## Combustible



**PELIGRO**

Explosión e incendio. El combustible y los vapores son extremadamente inflamables y explosivos. Añada combustible en una zona bien ventilada. Mantenga alejados el fuego y las chispas. No hacerlo puede ocasionar la muerte o lesiones graves.

(000105)



**PELIGRO**

Explosión e incendio. No sobrepase el nivel del depósito de combustible. Llene el depósito y deje sin llenar media pulgada de la parte superior del mismo para que quede espacio para la expansión del mismo. Si lo llena en exceso puede hacer que el combustible se derrame en el motor provocando un incendio o explosión, lo cual podría provocar la muerte o lesiones graves.

(000166b)



**ADVERTENCIA**

Explosión e incendio. Compruebe que la ventilación del tapón del combustible está configurada en ON para su funcionamiento y en OFF durante el transporte y almacenamiento. En caso de no estar configurada de esta manera, el rendimiento de la unidad podría resultar deficiente o podría provocar lesiones graves o la muerte.

(000362)

## Combustible de gasolina

Los requisitos para el combustible son los siguientes

- Gasolina limpia, fresca y sin plomo.
  - Calificación mínima de 87 octanos/87 AKI(91 RON).
  - Es aceptable utilizar gasolina con hasta 10% de etanol (gasohol); se recomienda utilizar combustible sin etanol.
  - No utilice gasolina E85.
  - NO use una mezcla de gasóleo.
  - NO modifique el motor para que funcione con combustibles alternativos. Añada un estabilizador de combustible antes de almacenarlo.
1. Verifique que la unidad esté APAGADA y que se enfríe antes de volver a echar combustible.
  2. Coloque la unidad en terreno nivelado en una zona bien ventilada.
  3. Limpie el área alrededor de la tapa de combustible.
  4. Gire la tapa lentamente para quitar.
  5. Añada lentamente el combustible recomendado. No llene en exceso.
  6. Instale la tapa de combustible.
  7. Utilice la perilla selectora para elegir la fuente de combustible de gasolina.

**NOTA:** Permita que el combustible derramado se evapore antes de poner en marcha la unidad.

**NOTA IMPORTANTE:** Es importante prevenir la formación de acumulaciones de residuos pegajosos en las piezas del sistema de combustible como el carburador, la manguera o el depósito de combustible

durante el almacenamiento. Los combustibles mezclados con alcohol (llamados gasohol, etanol o metanol) pueden atraer la humedad, lo que provoca la separación y formación de ácidos durante el almacenamiento. El gas ácido puede dañar el sistema de combustible de un motor durante el almacenamiento. Para evitar problemas con el motor, se deberá vaciar el sistema de combustible antes de almacenarlo durante 30 días o más. Consulte la sección **Almacenamiento**. Nunca utilice productos para la limpieza del motor o carburador en el depósito de combustible ya que podrían provocar daños permanentes.

## Combustible PL

### ⚠ ADVERTENCIA

Riesgo de quemaduras. El contacto con el contenido líquido del cilindro causará quemaduras por congelación en la piel. Si el contenido líquido entra en contacto con la piel o los ojos, busque atención médica inmediatamente.

(000201)

### ⚠ ADVERTENCIA

Lesiones personales. Mantener fuera del alcance de los niños. En caso de no hacerlo, podría provocarse la muerte o lesiones graves.

(000128a)

**NOTA:** La presión de entrada del regulador de 1a etapa de vapor PL es de aproximadamente 30 psi a 0 °F, y 218 psi a 100 °F.

Utilice solo cilindros PL estándar de 20 o 30 libras de capacidad con roscas derechas Acme Tipo 1, con este generador. Verifique que la fecha de calificación en el cilindro no haya caducado. No utilice cilindros oxidados o dañados.

Todos los cilindros nuevos deben purgarse del aire y la humedad antes de llenarlos. Los cilindros usados que no han sido taponados o mantenidos cerrados también deben ser purgados.

El proceso de purga debe ser realizado por el proveedor de gas propano. (Los cilindros de un proveedor de intercambio deberían haber sido purgados y llenados adecuadamente por el proveedor).

1. Retire los tapones o tapas de seguridad de la válvula del cilindro, el regulador montado en el generador y los extremos de la manguera de conexión del regulador.
2. Consulte la **Figura 2-13**. Con el tanque PL cerrado, conecte el regulador PL que conecta la manguera en la válvula. Gire el acoplamiento de plástico de la manguera a la derecha (en el sentido de las agujas del reloj) para apretar el conjunto de la manguera en el tanque PL.

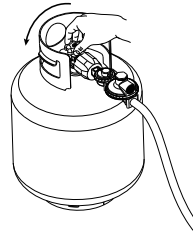

002606

**Figura 2-13. Conecte la asamblea de la manguera al tanque PL**

3. Consulte la **Figura 2-14**. El manguito deslizable en el conector rápido (4) de la manguera PL tiene dos estados: estado de liberación (1), estado comprimido (2).

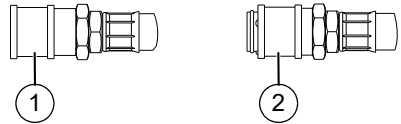

020033

**Figura 2-14. Manguito deslizable**

Consulte la **Figura 2-15**.

- Conecte la manguera de PL: Conecte la manguera de PL comprimiendo el manguito deslizable al estado comprimido (2). Enchufe el conector rápido (4) en la entrada de PL (3) en el panel de control. Suelte el manguito deslizable al estado de liberación (1).
- Desconecte la manguera de PL: Comprima el manguito deslizable a estado comprimido (2). Desenchufe el conector rápido (4) de la entrada de PL (3) en el panel de control y suelte el manguito deslizable al estado de liberación (1).

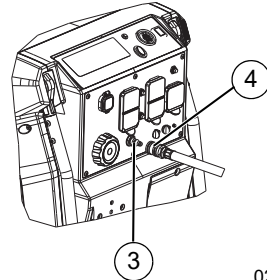

020448

**Figura 2-15. Conecte y desconecte la manguera de PL**

4. Consulte la **Figura 2-16**. ENCIENDA la válvula del tanque de PL y compruebe si hay fugas rociando agua jabonosa para comprobar las conexiones. Si aparecen burbujas, se vuelven más grandes en tamaño o aumentan en número, existe una fuga.

---

**NOTA:** Siempre coloque el cilindro para que la conexión entre la válvula y el regulador no cause curvas o torceduras afiladas en la manguera.

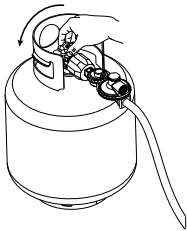

002606

**Figura 2-16. Encienda la válvula de tanque de PL**

**NOTA:** Si existe una fuga, esto debe corregirse antes de usar el generador. Póngase en contacto con su IASD local para obtener ayuda.

**NOTA:** Al transportar y almacenar, mantenga el cilindro asegurado en una posición vertical con la válvula del cilindro apagada y la salida taponada. Mantenga los cilindros alejados del calor y bien ventilados cuando estén en un vehículo.

**NOTA:** Acumulación de escarcha en los cilindros de propano líquido (PL) durante el funcionamiento.

La escarcha en los cilindros y reguladores de PL es algo común durante el funcionamiento y, por lo general, no es motivo de preocupación. Se forma cuando el PL se vaporiza y viaja desde el cilindro hasta el generador. La acumulación de escarcha se ve influenciada por factores como:

- El tamaño del cilindro,
- La tasa de consumo de PL, y
- La humedad y otras condiciones ambientales.

**NOTA:** Impacto potencial en el rendimiento del generador

En determinadas situaciones, el flujo de GLP desde el cilindro hasta el generador puede verse reducido, lo que provoca una disminución del rendimiento. Esto puede provocar que el generador se apague. Es más probable que esto ocurra en condiciones de frío o cuando la temperatura del cilindro desciende significativamente, lo que reduce la velocidad de vaporización del GLP. Estas condiciones no son causadas por el generador en sí, sino por limitaciones en el suministro de GLP debido a factores ambientales.

Si experimenta problemas de rendimiento acompañados de escarcha o hielo en la válvula del tanque, la manguera o el regulador, cambie el cilindro escarchado por uno nuevo para permitir que se caliente y repita según sea necesario.

## Sección 3 Funcionamiento

### Preguntas sobre uso y funcionamiento

Si tiene preguntas o dudas acerca del funcionamiento y mantenimiento del equipo, póngase en contacto con el servicio de atención al cliente de Generac llamando al 1-888-GENERAC (1-888-436-3722).

### Antes de poner en marcha el motor

1. Verifique que el nivel de aceite del motor es el correcto.
2. Verifique que el nivel del combustible es el correcto.
3. Verifique que la perilla selectora esté configurada en la fuente de combustible adecuada.
4. Verifique si la unidad está segura sobre un terreno nivelado, con el espacio libre adecuado y en un área bien ventilada.

### Preparación del generador para el uso



#### PELIGRO

Asfixia. Los motores funcionando producen monóxido de carbono, un gas incoloro, inodoro, y venenoso. El monóxido de carbono, si no se evita, ocasionará la muerte o lesiones graves.

(000103)



#### PELIGRO

Asfixia. El sistema de escape debe mantenerse adecuadamente. No altere ni modifique el sistema de escape de manera que lo haga inseguro. No hacerlo resultará en la muerte o lesiones graves.

(000179c)



#### ADVERTENCIA

Riesgo de incendio. No use el generador sin el supresor de chispas. No hacerlo puede ocasionar la muerte o lesiones graves.

(000118a)



#### ADVERTENCIA

Asfixia. En interiores, utilice siempre una alarma de monóxido de carbono alimentada por pilas e instalada de acuerdo con las instrucciones de los fabricantes. En caso de no hacerlo, podría provocarse la muerte o lesiones graves.

(000178a)



#### ADVERTENCIA

Riesgo de incendio. Las superficies calientes pueden encender combustibles, produciendo un incendio. El incendio puede ocasionar la muerte o lesiones graves.

(000110)



#### ADVERTENCIA

Superficies calientes. Al usar la máquina, no toque las superficies calientes. Mantenga la máquina alejada de los combustibles durante el uso. Las superficies calientes pueden ocasionar quemaduras graves o incendio.

(000108)

#### PRECAUCIÓN

Daños a los equipos y la propiedad. Desconecte las cargas eléctricas antes de poner en marcha o parar la unidad. No hacer esto puede provocar daños al equipo y la propiedad.

(000136)

### Ponga con conexión a tierra el generador cuando está en uso

Consulte la [Figura 3-1](#). El generador está equipado con un equipo de conexión a tierra que conecta la estructura del generador y los terminales de conexión a tierra a los receptáculos de salida de CA (consulte NEC 250.34 (A)). Esto permite utilizar el generador como un equipo portátil sin conectar a tierra la estructura del generador, tal como se especifica en NEC 250.34.

- Unido a neutro

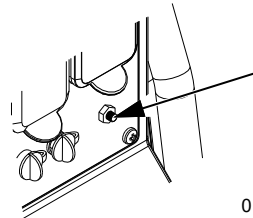

015142

**Figura 3-1. Conexión a tierra del generador**

El generador (módulo del inversor) está conectado a la estructura y a los pasadores de conexión a tierra del receptáculo de CA. Esto permite el funcionamiento apropiado de los tomacorrientes del interruptor de circuito por falla de conexión a tierra (GFCI).

### Requisitos especiales

Revise todas las regulaciones, códigos locales y ordenanzas de la Administración de Salud y Seguridad Ocupacional (OSHA) estatales o federales que se apliquen al uso previsto del generador.

Consulte con un electricista calificado, un inspector de electricidad, o con la agencia local que tenga jurisdicción:

- En algunas áreas, los generadores deben registrarse con las compañías locales de la red eléctrica pública.
- Si el generador se utiliza en una obra, es posible que existan regulaciones adicionales que deban cumplirse.

## Conexión del generador al sistema eléctrico de un edificio

Se recomienda utilizar un interruptor de transferencia manual cuando lo conecte directamente al sistema eléctrico de un edificio para evitar que se genere una retroalimentación peligrosa y así evitar que los trabajadores de la red eléctrica pública resulten heridos.

Cuando conecte un generador portátil al sistema eléctrico de un edificio, un interruptor de transferencia debe aislar la alimentación del generador de la red eléctrica pública en todo momento. Si no se cumple con este requisito, puede generarse una condición peligrosa. La instalación debe realizarse cumpliendo estrictamente con la legislación y los códigos eléctricos locales y nacionales, y dicha instalación la debe realizar un electricista calificado.

## Conozca los límites del generador

La sobrecarga de un generador puede provocar daños en él y en los dispositivos eléctricos conectados. Respete lo siguiente para evitar sobrecargas:

- Sume el vataje total de todos los dispositivos eléctricos que se van a conectar a la vez. Este total NO debe ser superior a la capacidad de vataje del generador.
- El vataje nominal de las luces se puede obtener en las bombillas. El vataje nominal de las herramientas, artefactos y motores se puede encontrar en una calcomanía o etiqueta de datos adherida al dispositivo.
- Si el artefacto, herramienta o motor no entrega vataje, multiplique los voltios por la clasificación de amperaje para determinar los vatios (voltios x amperios = vatios).
- Algunos motores eléctricos, como los de inducción, requieren aproximadamente tres veces más vatios de potencia para arrancar que para funcionar. Este sobrevoltaje transitorio de potencia solo dura unos pocos segundos durante el arranque de dichos motores. Asegúrese de permitir un alto vataje de arranque cuando seleccione los dispositivos eléctricos que se van a conectar al generador.

1. Calcule los vatios necesarios para arrancar el motor más grande.
2. Sume la cifra del paso 1 a los vatios de funcionamiento de todas las cargas conectadas.

La Guía de referencia de vataje se proporciona para facilitar la determinación de la cantidad de elementos que el generador puede operar a la vez.

**NOTA:** Todas las cifras son aproximadas. Consulte la etiqueta de datos en el artefacto para conocer los requisitos de vataje.

## Guía de referencia de vataje

Dispositivo	Vatios de funcionamiento
*Aire acondicionado (12,000 BTU)	1700
*Aire acondicionado (24,000 BTU)	3800
*Aire acondicionado (40,000 BTU)	6000
Cargador de batería (20 A)	500
Lijadora de correa (3 pulg.)	1000
Sierra de cadena	1200
Sierra circular (7-1/4 pulg.)	1250 a 1400
*Secadora de ropa (eléctrica)	5750
*Secadora de ropa (a gas)	700
*Lavadora de ropa	1150
Cafetera	1750
*Compresor (1 HP)	2000
*Compresor (3/4 HP)	1800
*Compresor (1/2 HP)	1400
Plancha rizador	700
*Deshumidificador	650
Lijadora de disco (9 pulg.)	1200
Orilladora	500
Manta eléctrica	400
Pistola de clavos eléctrica	1200
Cocina eléctrica (por elemento)	1500
Sartén eléctrico	1250
*Congelador	700
*Ventilador de caldera (3/5 HP)	875
*Abridor de puertas de garaje	500 a 750
Secador de pelo	1200
Taladro manual	250 a 1100
Cortasetos	450
Llave de impacto	500
Plancha	1200
*Bomba de chorro	800
Cortacésped	1200
Bombilla (incandescente)	100
Horno microondas	700 a 1000
*Enfriador de leche	1100
Quemador de aceite en caldera	300
Calentador ambiental a aceite (140,000 BTU)	400
Calentador ambiental a aceite (85,000 BTU)	225
Calentador ambiental a aceite (30,000 BTU)	150
*Pulverizador de pintura, sin aire (1/3 HP)	600
Pulverizador de pintura, sin aire (manual)	150
Radio	50 a 200
*Refrigerador	700

Olla de cocción lenta	200
*Bomba sumergible (1-1/2 HP)	2800
*Bomba sumergible (1 HP)	2000
*Bomba sumergible (1/2 HP)	1500
*Bomba de sumidero	800 a 1050
*Sierra de mesa (10 pulg.)	1750 a 2000
Televisor	50 a 300
Tostadora	1000 a 1650
Desbrozadora	500
* Permita que haya 3 veces los vatios señalados para arrancar estos dispositivos.	

## Transporte/inclinación de la unidad

### ⚠️ ADVERTENCIA

Lesiones personales. Peso excesivo. Se necesitan dos personas para levantarlo. Utilice únicamente técnicas apropiadas al levantar el equipo. Las técnicas de elevación inadecuadas pueden provocar daños en el equipo, la muerte o lesiones graves. (000805)



Consulte la [Figura 3-2](#). La manija tiene dos (2) posiciones de bloqueo, posición hacia ARRIBA (A) y posición hacia ABAJO (B). Al subir o bajar la manija, presione el botón pulsador de la manija (C) en la dirección de la flecha indicadora del botón pulsador de la manija. Gire la manija hasta que quede bloqueada en la posición deseada. Compruebe que está bien bloqueada en su posición.

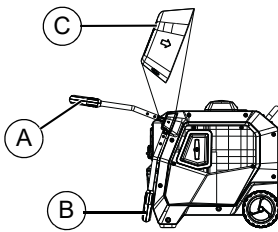

020029

**Figura 3-2. Posición de bloqueo de la manija**

- NO almacene ni transporte la unidad en un ángulo superior a 15 grados.
- Se necesitan dos (2) personas para levantar la unidad.
- Deje que la unidad se enfríe antes de transportarla o guardarla en un espacio cerrado.
- NO mueva la unidad durante el funcionamiento.

## Puesta en marcha de motores de arranque con bobina (por tracción)



### ⚠️ ADVERTENCIA

Riesgo del arranque con cuerda. El arranque con cuerda puede reaccionar inesperadamente. El contragolpe puede ocasionar la muerte o lesiones graves. (000183)

### ⚠️ PRECAUCIÓN

Daños a los equipos y la propiedad. Desconecte las cargas eléctricas antes de poner en marcha o parar la unidad. No hacer esto puede provocar daños al equipo y la propiedad. (000136)

1. Desenchufe todas las cargas eléctricas de los tomacorrientes de la unidad antes de arrancar el motor.
2. Coloque el generador sobre una superficie nivelada.
3. Consulte la [Figura 3-4](#). Gire la perilla selectora de combustible a la fuente de combustible deseada (gasolina o PL). Si usa la fuente de combustible de PL, conecte el tanque de PL y colóquelo en la posición On (Encendido)
4. Cambie el interruptor de economía a OFF (Apagado).
5. Consulte la [Figura 3-4](#). Asegúrese de que el interruptor principal de ON/OFF (Encendido/Apagado) está configurado en On (Encendido).
6. Agarre firmemente la manija de bobina (retráctil) y hale lentamente hasta que sienta que aumenta la resistencia.
7. Hale hacia arriba y hacia afuera rápidamente.

**NOTA:** El motor tiene un sistema de regulador de flujo (ahogador) automático que ajusta automáticamente el regulador de flujo para el arranque. No es necesario ningún ajuste manual.

**NOTA:** Si el motor arranca pero no sigue funcionando, repita el paso 6.

**NOTA IMPORTANTE:** Consulte la [Figura 3-3](#). No sobrecargue el generador ni los receptáculos individuales del panel. Si se produce una sobrecarga, el LED de advertencia (A) se iluminará y la salida de CA cesará. Para corregirlo, consulte [Luces de estado del generador](#). Lea [Conozca los límites del generador](#) cuidadosamente.

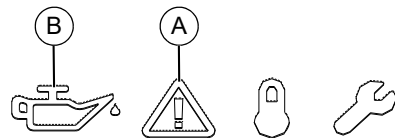

015139

**Figura 3-3. Falla por desconexión**

## Puesta en marcha de motores de arranque eléctrico

### ⚠️ PRECAUCIÓN

Daños a los equipos y la propiedad. Desconecte las cargas eléctricas antes de poner en marcha o parar la unidad. No hacer esto puede provocar daños al equipo y la propiedad.

(000136)

1. Desenchufe todas las cargas eléctricas de los tomacorrientes de la unidad antes de arrancar el motor.
2. Coloque el generador sobre una superficie nivelada.
3. Consulte la **Figura 3-4**. Gire la perilla selectora de combustible a la fuente de combustible deseada (gasolina o PL). Si usa la fuente de combustible de PL, conecte el tanque de PL y colóquelo en la posición On (Encendido).
4. Cambie el interruptor de economía a OFF (Apagado).
5. Consulte la **Figura 3-4**. Asegúrese de que el interruptor principal de ON/OFF (Encendido/Apagado) está configurado en On (Encendido).

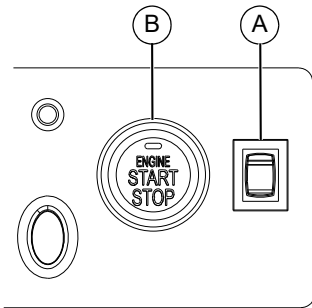

015143

**Figura 3-4. Presione y mantenga presionado el botón de START/STOP (Arranque/Parada)**

6. Pulse el botón de Start/Stop (Arranque/Parada) del motor (B) durante un (1) segundo para activar los controles. Después de esperar unos segundos, vuelva a pulsar el botón de Start/Stop del motor y manténgalo pulsado durante tres (3) segundos. El motor intentará arrancar, ajustando automáticamente el regulador de flujo (ahogador) según sea necesario.

**NOTA:** Si el motor arranca pero no sigue funcionando, repita el paso 6.

## Desconexión del generador

### ⚠️ PRECAUCIÓN

Daños a los equipos y la propiedad. Desconecte las cargas eléctricas antes de poner en marcha o parar la unidad. No hacer esto puede provocar daños al equipo y la propiedad.

(000136)

1. Apague todas las cargas y desenchufe las cargas eléctricas de los tomacorrientes del panel del generador.
2. Deje que el motor funcione sin carga durante varios minutos para estabilizar las temperaturas internas del motor y del generador.
3. Consulte la **Figura 3-4**. Pulse el botón de Start/Stop (Arranque/Parada) del motor (B). El motor se apagará.
4. Consulte la **Figura 3-4**. Coloque el interruptor principal (A) en la posición OFF (Apagado).
5. Si utiliza una fuente de combustible PL, apague el tanque de combustible LP.

**NOTA:** Si el botón pulsador no apaga la unidad, gire el interruptor principal de ON/OFF (Encendido/Apagado) a la posición OFF (Apagado).

## Sistema de desconexión por bajo nivel de aceite

Consulte la **Figura 3-3** (B). El motor está equipado con un sensor de detección de nivel de aceite bajo que apaga automáticamente el motor cuando el nivel de aceite se encuentra por debajo de un nivel específico, para prevenir daños al motor. El motor no funcionará hasta que haya sido llenado con el nivel de aceite adecuado.

Si el motor se apaga y hay suficiente combustible, compruebe el nivel de aceite del motor.

## Funcionamiento en paralelo

Consulte el Manual del operador del kit de paralelo o póngase en contacto con un concesionario independiente de servicio autorizado (IASD).

**NOTA:** Todas las conexiones al kit de paralelo deben realizarse cuando ambos inversores estén apagados y todas las cargas estén desconectadas.

1. Asegúrese de que el interruptor de economía del motor está en la misma posición en ambos generadores.
2. Realice las conexiones adecuadas en paralelo a los tomacorrientes de cada inversor Generac como se indica en el Manual del propietario suministrado con el kit.

**NOTA:** No desconecte ninguna de las conexiones del kit de paralelo una vez que las unidades estén en funcionamiento.

3. Ponga en marcha ambas unidades siguiendo las instrucciones de arranque. Una vez que la unidad se estabilice, los dispositivos pueden conectarse y encenderse utilizando el tomacorriente del kit de paralelo.
4. Siga las instrucciones de **Desconexión del generador**.

**NOTA:** Utilice únicamente el kit de paralelo aprobado por Generac.

## Sección 4 Mantenimiento / Detección y solución de problemas

### Mantenimiento

El mantenimiento regular mejorará el rendimiento y prolongará la vida útil del motor/equipo. Generac Power Systems, Inc. recomienda que todo el trabajo de mantenimiento sea efectuado por un IASD (Independent Authorized Service Dealer, concesionario independiente de servicio autorizado). El mantenimiento regular, sustitución o reparación de los dispositivos y sistemas de control de emisiones puede ser efectuado por cualquier taller de reparaciones o mecánico elegido por el propietario. Sin embargo, para obtener servicio de garantía gratuito, el trabajo debe ser efectuado por un IASD. Vea la garantía de emisiones.

**NOTA:** Llame al 1-888-GENERAC (1-888-436-3722) para cualquier pregunta acerca del reemplazo de componentes.

### Programación de mantenimiento

Respete los intervalos de mantenimiento programado, lo que ocurra primero acorde al uso.

**NOTA:** Las condiciones adversas pueden requerir mantenimiento más frecuente.

**NOTA:** Todas las operaciones de mantenimiento y ajustes necesarios deben realizarse cada temporada, tal y como se detalla en el siguiente gráfico.

En cada uso
Revise el nivel del aceite del motor
Cada 100 horas o cada 6 meses
Limpie o cambie el filtro de aire**
Cambie el aceite †*
Limpie/reemplace el supresor de chispas
Limpie la cesta de combustible
Cada 300 horas o cada estación
Cambie las bujías
Cambie el filtro del combustible +
Ajuste de la separación de la válvula***
Verifique/reemplace el respiradero del cárter del cigüeñal
Compruebe la cabeza del cilindro +
Compruebe los accesorios/sujetadores +

- † Cambie el aceite después de las primeras 20 horas de funcionamiento, y luego cada estación.
- + Para ser realizado por un IASD.
- \* Cambie el aceite cada mes cuando utilice el equipo bajo cargas fuertes o en temperaturas altas.
- \*\* Limpie más a menudo si el equipo trabaja en condiciones de suciedad o polvo. Reemplace las piezas del filtro de aire si no pueden limpiarse adecuadamente.
- \*\*\* Revise la abertura de la válvula y ajuste si fuese necesario después de las primeras 50 horas de funcionamiento, y después cada 300 horas.

### Mantenimiento preventivo

#### ADVERTENCIA

Lesiones personales. No inserte objetos a través de las ranuras de enfriamiento de aire. El generador puede arrancar en cualquier momento y provocar la muerte, lesiones graves y daños en la unidad.

(000142a)

La suciedad o los residuos pueden causar funcionamiento incorrecto y daños en el equipo. Limpie el generador a diario o antes de cada uso. Mantenga la zona alrededor y detrás del silenciador sin residuos de combustible. Revise las ranuras y aberturas del aire de enfriamiento del generador.

- Utilice un paño húmedo para limpiar las superficies exteriores.
- Utilice un cepillo de cerdas suaves para aflojar el sucio o aceite incrustado, etc.
- Utilice una aspiradora para recoger el sucio y los desechos sueltos.
- Se puede utilizar aire de baja presión (que no exceda de 25 psi) para retirar el sucio. Inspeccione las ranuras y aberturas de ventilación del generador. Estas aberturas deben mantenerse limpias y sin obstrucciones.

**NOTA:** NO utilice una manguera de jardín para limpiar el generador. El agua podría entrar en el sistema de combustible del motor y causar problemas. Si el agua penetra en el generador a través de las ranuras de aire de refrigeración, parte de esta agua podría quedar retenida en huecos y hendiduras del aislante del devanado del rotor y del estator. La acumulación de agua y suciedad en el devanado interno del generador disminuirá la resistencia al aislamiento de estos devanados.

## Mantenimiento del motor

### **⚠ ADVERTENCIA**

Arranque accidental. Desconecte los cables de las bujías al trabajar en la unidad. No hacerlo puede ocasionar la muerte o lesiones graves.

(000141)

## Recomendaciones sobre el aceite de motor

Para mantener la garantía del producto, el aceite de motor se debe mantener conforme a las recomendaciones de este manual. Para su comodidad, hay disponibles kits de mantenimiento para usar en este producto que incluyen aceite de motor, filtro de aceite, bujía(s), una toalla de taller y embudo. Estos kits se pueden obtener de un Concesionario de servicio autorizado independiente (IASD).

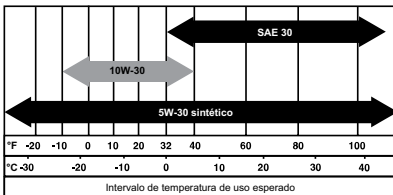

000399

## Inspección del nivel de aceite de motor



### **⚠ ADVERTENCIA**

Riesgo de quemaduras. Espere a que el motor se enfríe antes de vaciar el aceite o el refrigerante. No hacerlo puede ocasionar la muerte o lesiones graves.

(000139)

Inspeccione el nivel de aceite de motor antes de cada uso, o cada ocho (8) horas de funcionamiento.

1. Coloque el generador sobre una superficie nivelada.
2. Consulte la [Figura 4-3](#). Con un destornillador cruciforme, afloje los cuatro (4) tornillos (A).
3. Levante la parte inferior del desviador de combustible de goma (B) para exponer la pestaña de la puerta y quitar la puerta.
4. Limpie el área alrededor de la tapa del filtro de aceite.
5. Consulte la [Figura 4-1](#). Retire la tapa de llenado de aceite y limpie con una toallita la varilla de medición.

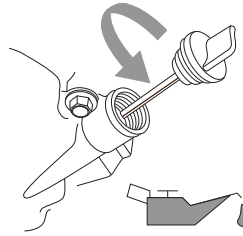

000115

**Figura 4-1. Llenado del aceite del motor**

6. Consulte la [Figura 4-2](#). Para comprobar el nivel de aceite, inserte la varilla de medición en el cuello del relleno de aceite sin atornillar.

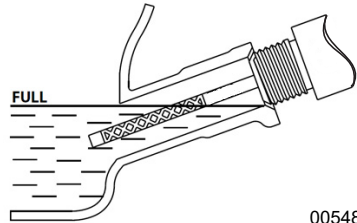

005484

**Figura 4-2. Rango de funcionamiento seguro**

7. Retire la varilla de medición y compruebe que el nivel de aceite está dentro del rango de funcionamiento seguro.
  8. Consulte la [Cómo añadir aceite de motor](#). Añada el aceite de motor recomendado según sea necesario.
- NOTA:** Verifique el nivel de aceite a menudo durante el proceso de llenado para garantizar que no se produzca un llenado excesivo.
9. Coloque la tapa del llenado/varilla de medición de aceite y apriétela con la mano.
  10. Instale la puerta de servicio con un destornillador cruciforme y apriete los cuatro (4) tornillos de puerta.

**NOTA:** Algunas unidades tienen más de una ubicación de llenado de aceite. Solo es necesario usar uno de los puntos de llenado de aceite.

## Cambio del aceite de motor

### **⚠ ADVERTENCIA**

Arranque accidental. Desconecte los cables de las bujías al trabajar en la unidad. No hacerlo puede ocasionar la muerte o lesiones graves.

(000141)

Si el generador se utiliza bajo condiciones de mucho polvo o suciedad, o en un clima extremadamente cálido, cambie el aceite con más frecuencia.

**NOTA:** No contamine. Conserve los recursos. Devuelva el aceite usado a los centros de recolección.

Cambie el aceite mientras el motor aún está caliente debido al funcionamiento, como sigue:

1. Coloque el generador en una superficie nivelada.
2. Consulte la **Figura 4-3**. Con un destornillador cruciforme, afloje los cuatro (4) tornillos (A).
3. Levante la parte inferior del desviador de combustible de goma (B) para exponer la pestaña de la puerta y quitar la puerta.

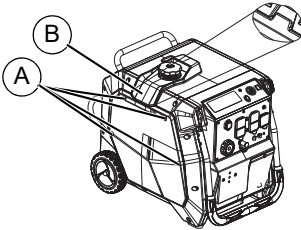

020446

**Figura 4-3. Puerta de acceso**

4. Desconecte el cable de bujía de la bujía y coloque el cable donde no pueda hacer contacto con la bujía.
5. Limpie el área alrededor del tapón del filtro de aceite.
6. Consulte la **Figura 4-4**. Retire la manguera de drenaje de aceite (A) de la abrazadera de puerta.
7. Consulte la **Figura 4-4**. Retire la tapa de drenaje de aceite (B) del extremo de la manguera de drenaje de aceite y drene el aceite en un recipiente adecuado.

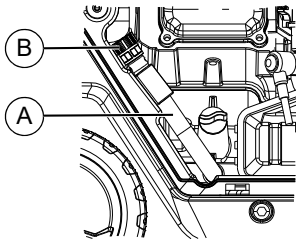

015144

**Figura 4-4. Drenaje de aceite**

8. Una vez que el aceite se drene suficientemente de la unidad, instale y apriete la cubierta de drenaje de aceite (B).
9. Limpie cualquier resto de aceite que se haya derramado. Vuelva a colocar la manguera de drenaje de aceite (A) en la abrazadera de puerta.
10. Retire la tapa de llenado de aceite.
11. Consulte la **Figura 4-5**. Inserte el embudo en la abertura de relleno de aceite. Añada el aceite de motor recomendado según sea necesario.

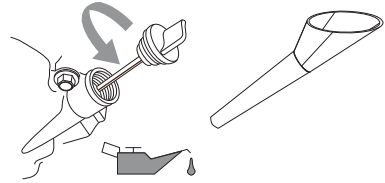

002404

**Figura 4-5. Apertura de relleno de aceite con embudo**

12. Consulte la **Figura 4-2**. Para comprobar el nivel de aceite, retire el embudo e inserte la varilla de medición en el cuello del relleno de aceite sin atornillar.
  13. Retire la varilla de medición y compruebe que el nivel de aceite está dentro del rango de funcionamiento seguro.
- NOTA:** Verifique el nivel de aceite a menudo durante el proceso de llenado para garantizar que no se produzca un llenado excesivo.
14. Coloque la tapa del llenado/varilla de medición de aceite y apriétela con la mano.
  15. Instale la puerta de servicio con un destornillador cruciforme y apriete los cuatro (4) tornillos de puerta.
  16. Limpie cualquier resto de aceite que se haya derramado.
  17. Deseche apropiadamente el aceite conforme a todos los reglamentos correspondientes.

## Filtro de aire

El motor no funcionará correctamente y se puede dañar si se utiliza con un filtro de aire sucio. Realice el mantenimiento del filtro de aire más frecuentemente en condiciones de suciedad o polvo.

Para efectuar el mantenimiento del filtro de aire:

1. Consulte la **Figura 4-6**. Desenrosque la perilla (A) y retire la cubierta del filtro de aire (B).
2. Limpie el filtro con agua y jabón. Exprima hasta que quede seco (NO LO RETUERZA) en un paño limpio.
3. Limpie la cubierta del filtro de aire antes de instalarlo.
4. Vuelva a colocar la cubierta del filtro de aire y la perilla.

**NOTA:** Para solicitar un nuevo filtro de aire, póngase en contacto con el centro de servicio autorizado más cercano llamando al 1-888-436-3722.



Figura 4-6. Ensamblaje del filtro de aire

### Mantenimiento de la bujía

Para efectuar el mantenimiento de la bujía:

1. Consulte la **Figura 2-2**. Retire la cubierta de la bujía.
2. Limpie el área alrededor de la bujía
3. Retire e inspeccione la bujía.
4. Consulte la **Figura 4-7**. Compruebe la separación entre electrodos con un calibrador de espesor y configúrela con la medida recomendada de 0.6 - 0.7 mm (0.024 - 0.028 pulg.).

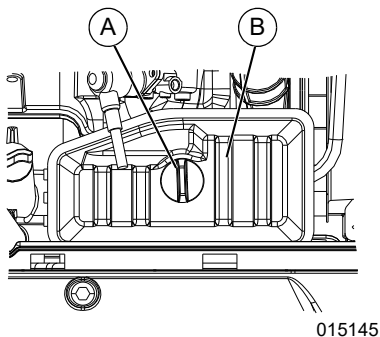

Figura 4-7. Bujía

**NOTA:** Sustituya la bujía si los electrodos están picados, quemados o la porcelana está rajada. Use **SOLAMENTE** la bujía de repuesto recomendada. Consulte la **Especificaciones del producto**.

5. Instale la bujía apretando con la mano y apriete 3/8 a 1/2 vuelta adicional usando una llave para bujías

### Inspección del silenciador y del supresor de chispas

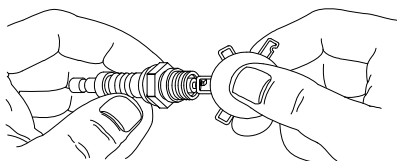
**NOTA:** Es una violación del Código de recursos públicos de California (California Public Resources Code) Sección 4442, usar u operar el motor en tierras cubiertas de bosque, maleza o pasto, excepto si el sistema de escape tiene un supresor de chispas, como se define en la Sección 4442, y éste está mantenido en condiciones de trabajo eficaces. Otros estados o jurisdicciones federales pueden tener leyes similares.

Póngase en contacto con el fabricante original del equipo, el vendedor o el distribuidor para obtener un supresor de chispas para el sistema de gases de escape instalado en este motor.

**NOTA:** Use **ÚNICAMENTE** piezas de repuesto de equipo original.

Inspeccione el silenciador en busca de rajaduras, corrosión u otros daños. Retire el supresor de chispas, si tiene, e inspecciónelo para comprobar si hay daños o bloqueo con carbón. Reemplace las piezas según sea necesario.

### Inspección de la pantalla del supresor de chispas



#### ⚠ ADVERTENCIA

Superficies calientes. Al usar la máquina, no toque las superficies calientes. Mantenga la máquina alejada de los combustibles durante el uso. Las superficies calientes pueden ocasionar quemaduras graves o incendio. (000108)

### Limpie de la pantalla del supresor de chispas

El sistema de escape del motor posee un parachispas. Inspeccione y limpie la pantalla cada 100 horas o seis (6) meses, lo que ocurra primero.

Para efectuar el mantenimiento del supresor de chispas:

1. Consulte la **Figura 4-8**. Retire el panel de escape (A) retirando los tornillos con un destornillador cruciforme.



Figura 4-8. Retire el panel delantero

2. Consulte la **Figura 4-9**. Retire la abrazadera para quitar el retenedor.
3. Deslice las pantallas del supresor de chispas fuera del tubo de salida del silenciador.
4. Inspeccione las pantallas y cámbielas si están rotas, perforadas o dañadas de alguna otra forma. **NO UTILICE** una pantalla defectuosa. Si la pantalla no está dañada, límpiela con un solvente comercial.
5. Reemplace las pantallas, y el retenedor, y asegure con abrazadera.

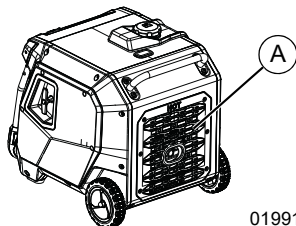
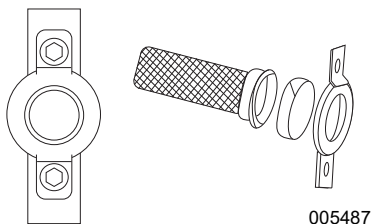

005487

Figura 4-9. Pantalla del supresor de chispas

## Holgura de la válvula

**Importante:** Comuníquese con un Concesionario de servicio autorizado independiente para obtener ayuda de servicio. La luz de válvulas correcta es esencial para prolongar la vida útil del motor.

Compruebe la holgura de la válvula después de las 50 primeras horas de funcionamiento. Ajuste según sea necesario.

- Admisión —  $0.10 \pm 0.02$  mm (frío), (0.004  $\pm$  0.001 de pulgada)
- Escape —  $0.10 \pm 0.02$ mm (frío), (0.004  $\pm$  0.001 de pulgada)

## Almacenamiento

### General



**PELIGRO**  
Explosión e incendio. El combustible y los vapores son extremadamente inflamables y explosivos. Almacene el combustible en una zona bien ventilada. Mantenga alejados el fuego y las chispas. No hacerlo ocasionará la muerte o lesiones graves.

(000143)



**ADVERTENCIA**  
Riesgo de incendio. Verifique que la máquina se haya enfriado apropiadamente antes de insalar una cubierta y almacenar la máquina. Las superficies calientes pueden ocasionar un incendio.

(000109)

Se recomienda arrancar el generador una vez cada 30 días, y debería funcionar durante 30 minutos. Si no puede hacerlo, consulte la siguiente lista para preparar la unidad para su almacenamiento.

- NO coloque una cubierta de almacenamiento en un generador caliente. Permita que la unidad se enfríe a temperatura ambiente antes de almacenarla.
- NO almacene combustible de una estación a otra excepto que esté tratado apropiadamente.
- Sustituya el recipiente de combustible si hay oxidación. El óxido en el combustible causa problemas en el sistema de combustible.
- Cubra la unidad con una cubierta protectora adecuada resistente a la humedad.
- Almacene la unidad en una zona limpia y seca.
- Guarde siempre el generador y el combustible lejos de fuentes de calor e ignición.

## Preparación del sistema de combustible/motor para almacenamiento



### ADVERTENCIA

Pérdida de la visión. Es obligatorio llevar protección ocular para evitar las salpicaduras procedentes de la cavidad de la bujía al girar el motor. De lo contrario, se puede provocar la pérdida de la visión.

(000181)

El combustible almacenado más de 30 días puede deteriorarse y dañar los componentes del sistema de combustible. Mantenga fresco el combustible, use estabilizador de combustible.

Si se añade estabilizador de combustible al sistema de combustible, prepare y ponga en marcha el motor para su almacenamiento durante un largo período. Ponga en funcionamiento el motor durante 10–15 minutos para hacer circular el estabilizador a través del sistema de combustible. El combustible preparado adecuadamente se puede almacenar hasta 24 meses.

**NOTA:** Si el combustible no ha sido tratado con estabilizador de combustible, debe vaciarse en un recipiente aprobado. Haga funcionar el motor hasta que pare por falta de combustible. Se recomienda el uso de un estabilizador de combustible en el recipiente de almacenamiento para mantener el combustible fresco.

1. Cambio del aceite de motor
2. Retire la bujía.
3. Vierta una cucharada sopera (5–10 cc) de aceite de motor limpio o pulverice un agente protector adecuado en el cilindro.
4. Tire de la bobina de arranque varias veces para distribuir el aceite en el cilindro del arranque
5. Instale la bujía.
6. Tire de la bobina lentamente hasta que sienta resistencia. Esto cerrará las válvulas de manera que la humedad no pueda ingresar en el cilindro del motor. Suelte lentamente la bobina.

## Cambio del aceite

Cambie el aceite de motor antes de almacenarlo. Consulte [Cambio del aceite de motor](#).

## DetECCIÓN Y SOLUCIÓN DE PROBLEMAS

PROBLEMA	CAUSA	CORRECCIÓN
El motor no arrancará.	<ol style="list-style-type: none"> <li>1. El interruptor de parada de emergencia está apagado.</li> <li>2. No hay combustible.</li> <li>3. Bujía defectuosa.</li> <li>4. Filtro del combustible tapado.</li> <li>5. La perilla selectora de combustible está apagada.</li> <li>6. Nivel incorrecto del aceite del motor.</li> <li>7. La bobina de encendido está defectuosa.</li> <li>8. El carburador está inundado.</li> <li>9. La mariposa del acelerador está cerrada.</li> </ol>	<ol style="list-style-type: none"> <li>1. Gire el interruptor de parada de emergencia a ON.</li> <li>2. Llene el tanque de combustible.</li> <li>3. Cambie la bujía.</li> <li>4. Cambie el combustible y el filtro de combustible.</li> <li>5. Gire la perilla del selector de combustible hacia la fuente de combustible deseada.</li> <li>6. Verifique/llene el aceite de motor.</li> <li>7. Comuníquese con un IASD.</li> <li>8. Drene el carburador.</li> <li>9. Abra la placa del acelerador (empuje hacia atrás de la unidad).</li> </ol>
El motor arranca, luego se apaga.	<ol style="list-style-type: none"> <li>1. No hay combustible.</li> <li>2. Nivel incorrecto del aceite del motor.</li> <li>3. Combustible contaminado.</li> <li>4. Interruptor de nivel de aceite bajo defectuoso.</li> </ol>	<ol style="list-style-type: none"> <li>1. Llene el tanque de combustible o cambie el tanque de PL.</li> <li>2. Revise el nivel del aceite del motor.</li> <li>3. Comuníquese con un IASD.</li> <li>4. Comuníquese con un IASD.</li> </ol>
El motor no arranca, o arranca y trabaja con dificultad.*	<ol style="list-style-type: none"> <li>1. El filtro de aire está sucio o tapado.</li> <li>2. Bujía defectuosa o sucia.</li> <li>3. Filtro del combustible sucio.</li> <li>4. Carburador sucio o engomado.</li> <li>5. Supresor de chispas tapado.</li> </ol>	<ol style="list-style-type: none"> <li>1. Limpie o cambie el filtro de aire.</li> <li>2. Cambie la bujía.</li> <li>3. Cambie el combustible y el filtro de combustible.</li> <li>4. Limpie el carburador.</li> <li>5. Limpie el supresor de chispas.</li> </ol>
No hay salida de CA.	<ol style="list-style-type: none"> <li>1. El generador está sobrecargado.</li> <li>2. El módulo del inversor está sobrecalentado.</li> <li>3. Cortocircuito en el dispositivo eléctrico.</li> <li>4. Ensamblaje del inversor defectuoso.</li> <li>5. El GFCI NEMA 5-20 puede haberse disparado.</li> </ol>	<ol style="list-style-type: none"> <li>1. Desconecte todas las cargas. Apague el generador para reiniciar el módulo. Reduzca las cargas y reinicie el generador.</li> <li>2. Verifique que la puerta de servicio esté encendida. Deje enfriar 15 minutos funcionando el motor sin salida de CA. Arranque el generador.</li> <li>3. Verifique el estado de los cables de extensión y los dispositivos conectados.</li> <li>4. Comuníquese con un IASD.</li> <li>5. Revise y corrija la falla a tierra, luego reinicie el enchufe GFCI.</li> </ol>

PROBLEMA	CAUSA	CORRECCIÓN
El motor arranca y se apaga enseguida.	<ol style="list-style-type: none"> <li>1. Apagado de CO PROTECT debido a la acumulación de monóxido de carbono si parpadea una luz ROJA en la placa del panel lateral.</li> <li>2. Apagado de CO PROTECT debido a la falla en el sistema si parpadea una luz AMARILLA en la placa del panel lateral.</li> <li>3. Combustible contaminado.</li> <li>4. Interruptor de nivel de aceite bajo defectuoso.</li> </ol>	<ol style="list-style-type: none"> <li>1. Siga las instrucciones de seguridad y vuelva a colocar el generador en un área exterior y abierta y alejada de ventanas, puertas y conductos de ventilación.</li> <li>2. Ponga en marcha (arranque) para confirmar que la luz AMARILLA parpadea cuando/si el generador se apaga. Si CO PROTECT continúa fallando y se apaga, póngase en contacto con un IASD.</li> <li>3. Comuníquese con un IASD.</li> <li>4. Comuníquese con un IASD.</li> </ol>
* La velocidad del motor sube y baja. Esto es normal cuando el generador se enciende y las cargas cambian.		

# Diagrama del cableado

Plano n.º A0006644710-A (iQ3800 / iQ5200 49ST)

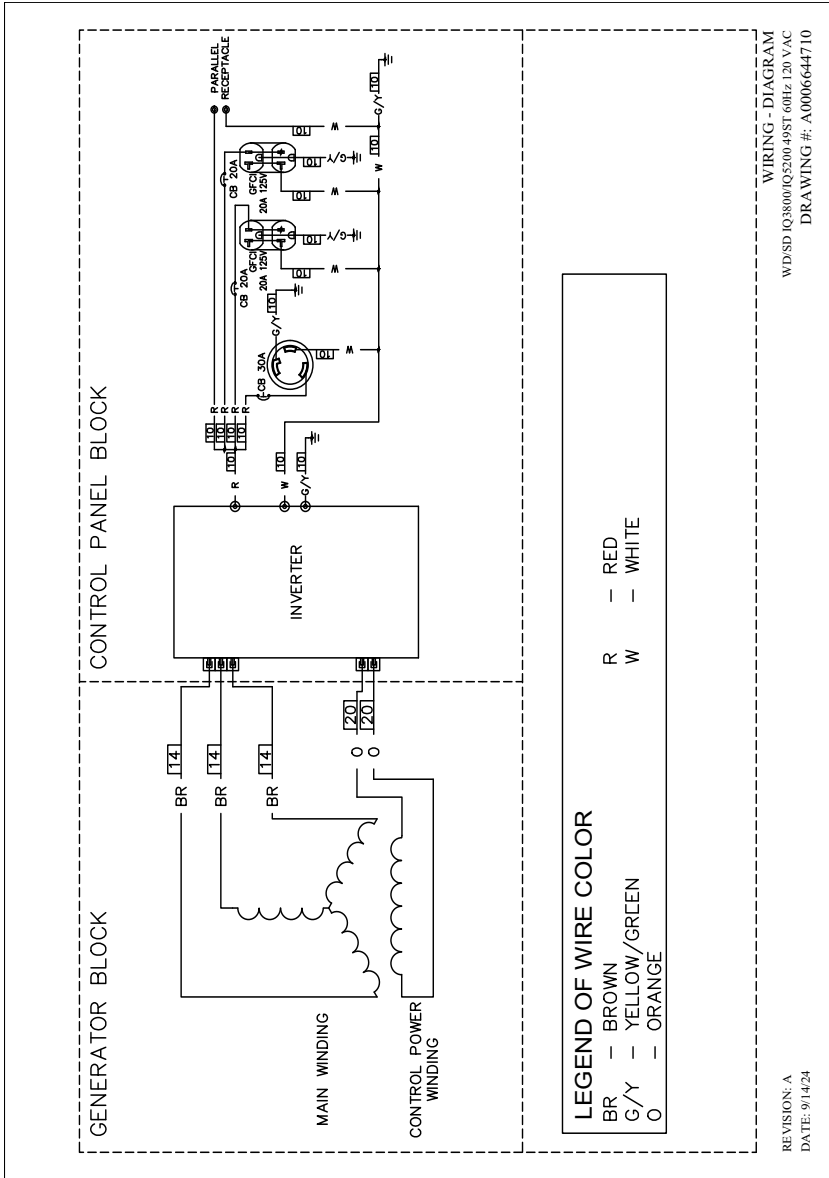

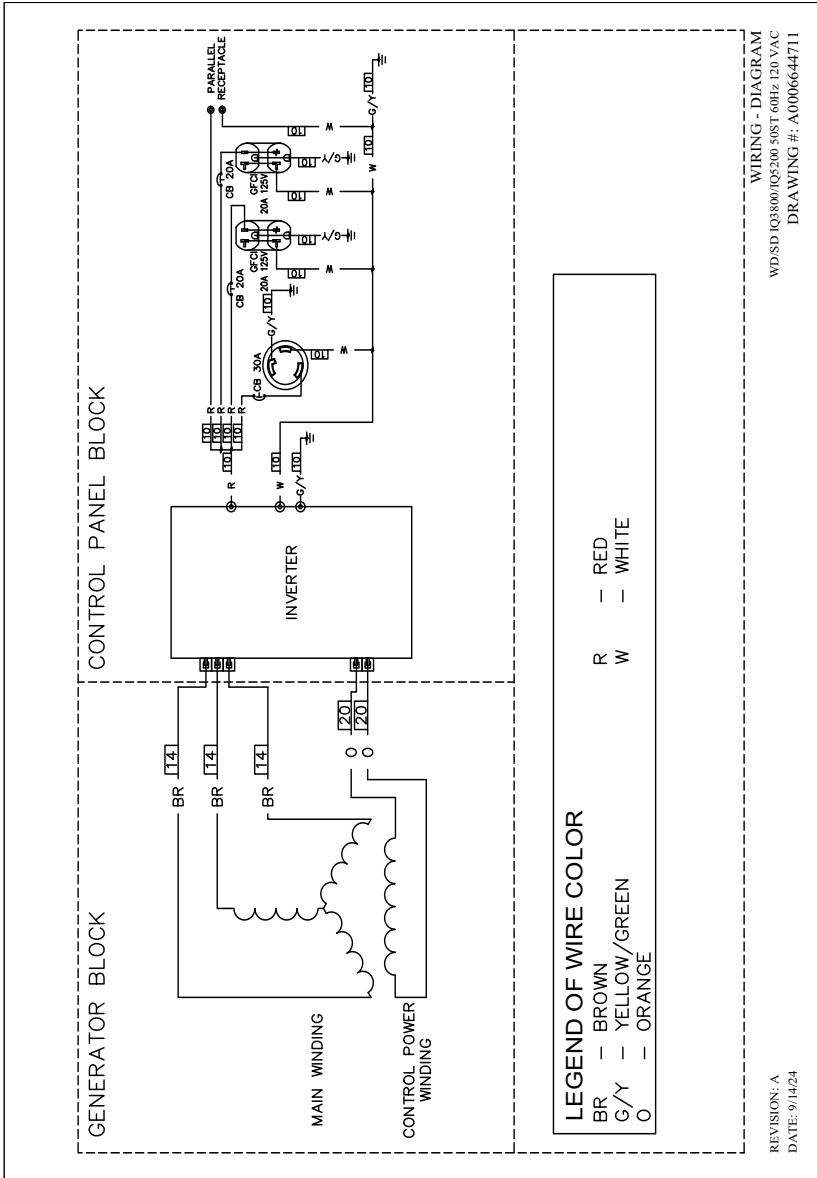

---

**Esta página se ha dejado en blanco intencionadamente.**

---

**Esta página se ha dejado en blanco intencionadamente.**

Pieza n.º A0006020446 Rev. C 26/02/2025  
©2025 Generac Power Systems, Inc.  
Reservados todos los derechos  
Las especificaciones están sujetas a cambios sin  
previo aviso.  
No se permite la reproducción en ningún formato sin  
el consentimiento previo por escrito de Generac  
Power Systems, Inc.



Generac Power Systems, Inc.  
S45 W29290 Hwy. 59  
Waukesha, WI 53189  
1-888-GENERAC (1-888-436-3722)  
[www.generac.com](http://www.generac.com)



*iQ3800DF / iQ5200DF*  
**Génératrice portable**  
*Manuel du propriétaire*

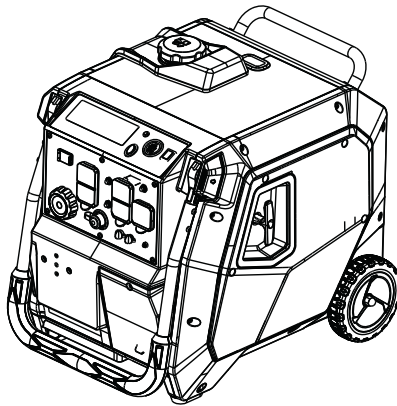

MODÈLE : \_\_\_\_\_

NUMÉRO DE SÉRIE : \_\_\_\_\_

DATE D'ACHAT : \_\_\_\_\_



**AVERTISSEMENT**

Danger de mort. Ce produit ne doit pas être utilisé dans une application critique de support de vie. Le non-respect de cet avertissement peut entraîner la mort ou des blessures graves.

(000209b)

Enregistrez votre produit Generac à :

[www.generac.com](http://www.generac.com)

1-888-GENERAC

(1-888-436-3722)

**CONSERVER CE MANUEL POUR RÉFÉRENCE ULTÉRIEURE**

# Table des matières

<b>Section 1 Introduction et consignes de sécurité</b> .....	<b>1</b>	<b>Section 3 Fonctionnement</b> .....	<b>14</b>
Introduction .....	1	Questions sur le fonctionnement et l'utilisation .....	14
Règles de sécurité .....	1	Avant de démarrer le moteur .....	14
Symboles de sécurité et significations .....	1	Préparer la génératrice pour l'utilisation .....	14
Dangers d'échappement et d'emplacement .....	2	Mise à la terre de la génératrice lorsqu'elle est utilisée .....	14
Risques électriques .....	3	Connaître les limites de la génératrice .....	15
Risques d'incendie .....	3	Transport/Basculement de l'unité ..	16
Répertoire-type .....	3	Démarrage des moteurs à lanceur	16
Étiquettes de danger de remplacement .....	4	Démarrage des moteurs à démarrage électrique .....	17
<b>Section 2 Informations générales et configuration</b> .....	<b>5</b>	Système d'arrêt en cas de faible niveau d'huile .....	17
Connaissez votre génératrice .....	6	Fonctionnement parallèle .....	17
Émissions .....	6	<b>Section 4 Entretien et dépannage</b> .....	<b>18</b>
Fiches de connexion .....	7	Entretien .....	18
Compteur à affichage numérique ....	8	Programme d'entretien .....	18
Prises USB .....	8	Entretien préventif .....	18
Interrupteur d'économie .....	8	Entretien du moteur .....	18
Voyants d'état de la génératrice .....	8	Entreposage .....	22
COsense® .....	8	Dépannage .....	24
Protecteurs de circuit .....	9	Schéma de câblage .....	25
Retirer le contenu du carton .....	10		
Connexion du câble de la batterie .	10		
Ajouter de l'huile moteur .....	10		
Carburant .....	11		



## **MISE EN GARDE POUR LA CALIFORNIE**

Ce produit peut vous exposer à des substances chimiques, notamment au benzène, une substance cancérigène et toxique pour la reproduction, que l'État de Californie a déclarées responsables de cancers et de malformations congénitales ou autres troubles de la reproduction.

Pour plus d'information, aller à :

[www.P65Warnings.ca.gov/](http://www.P65Warnings.ca.gov/)

(W000808)

# Section 1 Introduction et consignes de sécurité

## Introduction

### Veiller à lire attentivement ce manuel



#### ⚠️ AVERTISSEMENT

Consultez le manuel. Lisez complètement le manuel et assurez-vous d'en comprendre le contenu avant d'utiliser l'appareil. Une mauvaise compréhension du manuel ou de l'appareil consigne pourrait entraîner la mort ou des blessures graves. (000100a)

Si une quelconque partie de ce manuel n'est pas comprise, adresser toute question ou pré-occupation à l'IASD (Independent Authorized Service Dealer, Concessionnaire réparateur indépendant agréé) le plus proche ou au Service après-vente Generac au 1-888-436-3722 (1-888-GENERAC) ou visiter [www.generac.com](http://www.generac.com) concernant les procédures de démarrage, d'exploitation et d'entretien. Le propriétaire est responsable du bon entretien et de la sécurité d'utilisation de l'appareil.

CONSERVER CE MANUEL pour toute consultation ultérieure. Le présent manuel contient des instructions importantes qui doivent être respectées durant le placement, le fonctionnement et l'entretien de l'appareil et de ses composants. Toujours fournir ce manuel à toute personne devant utiliser cet appareil et l'instruire sur la façon correcte de démarrer, faire fonctionner et arrêter l'appareil en cas d'urgence.

Les informations contenues dans ce manuel décrivent avec exactitude les produits fabriqués au moment de la publication du manuel. Le fabricant se réserve le droit de procéder à des mises à jour techniques, à des corrections et à des révisions des produits à tout moment et sans préavis.

## Règles de sécurité

Le fabricant ne peut pas prévoir toutes les circonstances possibles susceptibles d'impliquer un danger. Les avertissements fournis dans ce manuel, ainsi que sur les étiquettes et autocollants apposés sur l'appareil, ne sont pas exhaustifs. Si vous recourez à une procédure, méthode de travail ou technique d'exploitation qui n'est pas spécifiquement recommandée par le fabricant, assurez-vous qu'elle est sûre pour autrui et n'entraîne pas la sécurité de fonctionnement de la génératrice.

Tout au long de ce manuel, ainsi que sur les étiquettes et autocollants apposés sur l'appareil, des encadrés DANGER, AVERTISSEMENT, ATTENTION et REMARQUE sont utilisés pour alerter le personnel d'instructions d'utilisation spéciales dont le non-respect peut s'avérer dangereux. Respectez scrupuleusement ces instructions. La signification des différentes mentions d'alerte est la suivante :

#### ⚠️ DANGER

Indique une situation dangereuse qui, si elle n'est pas évitée, entraînera la mort ou des blessures graves.

(000001)

#### ⚠️ AVERTISSEMENT

Indique une situation dangereuse qui, si elle n'est pas évitée, pourrait entraîner la mort ou des blessures graves.

(000002)

#### ⚠️ MISE EN GARDE

Indique une situation dangereuse qui, si elle n'est pas évitée, pourrait entraîner des blessures légères ou moyennement graves.

(000003)

**REMARQUE :** Les remarques fournissent des informations complémentaires importantes sur une opération ou une procédure. Elles sont intégrées au texte ordinaire du manuel.

Ces alertes de sécurité ne sauraient à elles seules éliminer les dangers qu'elles signalent. Afin d'éviter les accidents, il est fondamental de faire preuve de bon sens et de respecter strictement les instructions spéciales dans le cadre de l'utilisation et de la maintenance de l'appareil.

## Symboles de sécurité et significations

#### ⚠️ DANGER

L'utilisation d'une génératrice à l'intérieur PEUT CAUSER LA MORT EN QUELQUES MINUTES.

L'échappement de la génératrice contient du monoxyde de carbone. C'est un poison qui est invisible et inodore.



NE JAMAIS utiliser à l'intérieur d'une maison ou d'un garage, MÊME SI les portes ou les fenêtres sont ouvertes.



Utiliser uniquement À L'EXTÉRIEUR et très loin des fenêtres, portes et évents.

000657

#### ⚠️ DANGER



Asphyxie. Le moteur en marche produit du monoxyde de carbone, un gaz inodore, incolore et toxique. Le monoxyde de carbone, s'il n'est pas évité, entraînera la mort ou des blessures graves.

(000103)

#### ⚠️ DANGER



Risques d'asphyxie. Le système d'échappement doit être correctement entretenu. N'apportez aucune modification au système d'échappement, vous risqueriez de le rendre dangereux. Le non-respect de cette consigne provoquerait des blessures graves, voire mortelles.

(000179c)

- Si vous sentez malade, étourdi ou faible après avoir utilisé la génératrice, allez IMMÉDIATEMENT à l'air frais. Consultez un médecin, car vous pourriez avoir une intoxication au monoxyde de carbone.

**⚠ DANGER**

Décharge électrique. Le contact de l'eau avec une source d'alimentation, s'il n'est pas évité, entraînera la mort ou des blessures graves.

(000104)

**⚠ DANGER**

Décharge électrique. Coupez l'alimentation du réseau public et du générateur avant de connecter les câbles d'alimentation et les lignes de charge. Le non-respect de cette consigne entraînera la mort ou des blessures graves.

(000116)

**⚠ AVERTISSEMENT**

Domages à l'équipement et aux biens. Ne modifiez pas la construction ni l'installation du générateur et ne bloquez pas la ventilation. Le non-respect de cette consigne pourrait endommager le générateur ou le rendre dangereux.

(000146)

**⚠ AVERTISSEMENT**

Asphyxie. Toujours utiliser à l'intérieur une alarme à monoxyde de carbone fonctionnant sur pile, installée selon les instructions du fabricant. Sinon, cela pourrait entraîner la mort ou des blessures graves.

(000178a)

**⚠ AVERTISSEMENT**

Domages à l'équipement et aux biens. Ne faites pas fonctionner l'appareil sur des surfaces inégales ou dans des zones où il serait exposé à une humidité excessive, à de la poussière ou à des vapeurs corrosives. Le non-respect de cette consigne pourrait entraîner la mort ou des blessures graves, ainsi que des dommages aux biens et à l'équipement.

(000250)

**⚠ AVERTISSEMENT**

Pièces mobiles. Gardez les vêtements, les cheveux et les accessoires loin des pièces mobiles. Le non-respect de cette consigne pourrait entraîner la mort ou des blessures graves.

(000111)

**⚠ AVERTISSEMENT**

Surfaces chaudes. Lorsque vous utilisez l'appareil, ne touchez pas aux surfaces chaudes. Gardez l'appareil loin des matériaux combustibles lorsqu'il fonctionne. Le contact avec des surfaces chaudes pourrait entraîner des brûlures graves ou un incendie.

(000108)

**⚠ AVERTISSEMENT**

Risques de blessure. Attention à ne jamais introduire d'objets via les fentes de refroidissement. Le générateur peut démarrer à tout moment, et ainsi provoquer des blessures sérieuses, voire mortelles, et endommager considérablement l'appareil.

(000142a)

**⚠ AVERTISSEMENT**

Risque de blessure. Évitez d'utiliser ou d'entretenir cette machine si vous n'êtes pas alerte. La fatigue peut nuire à la capacité de faire fonctionner ou d'entretenir cet équipement et entraîner la mort ou des blessures graves.

(000215a)

**⚠ AVERTISSEMENT**

Blessures et dommages à l'équipement. N'utilisez pas le générateur en guise de marche-pied. Cela peut entraîner une chute, des dommages de pièces, un fonctionnement non fiable du matériel et un danger de mort ou de blessures graves.

(000216)

**⚠ AVERTISSEMENT**

Domage à l'appareil. Ne démarrez pas et n'utilisez pas un appareil nécessitant des réparations ou un entretien programmé. Cela risque de provoquer des blessures graves voire mortelles, ou des pannes ou des dommages aux équipements.

(000291)

- Pour raisons de sécurité, il est recommandé que l'entretien de cet appareil soit effectué par un IASD. Inspectez régulièrement la génératrice et contacter le concessionnaire de service autorisé indépendant le plus proche quand il faut réparer ou remplacer des pièces.

**Dangers d'échappement et d'emplacement****⚠ DANGER**

Asphyxie. Le moteur en marche produit du monoxyde de carbone, un gaz inodore, incolore et toxique. Le monoxyde de carbone, s'il n'est pas évité, entraînera la mort ou des blessures graves.

(000103)

**⚠ DANGER**

Risques d'asphyxie. Le système d'échappement doit être correctement entretenu. N'apportez aucune modification au système d'échappement, vous risqueriez de le rendre dangereux. Le non-respect de cette consigne provoquerait des blessures graves, voire mortelles.

(000179c)

**⚠ AVERTISSEMENT**

Domages à l'équipement et aux biens. Ne modifiez pas la construction ni l'installation du générateur et ne bloquez pas la ventilation. Le non-respect de cette consigne pourrait endommager le générateur ou le rendre dangereux.

(000146)

**⚠ AVERTISSEMENT**

Asphyxie. Toujours utiliser à l'intérieur une alarme à monoxyde de carbone fonctionnant sur pile, installée selon les instructions du fabricant. Sinon, cela pourrait entraîner la mort ou des blessures graves.

(000178a)

**⚠ AVERTISSEMENT**

Risque de incendio. Les gaz d'échappement chauds du moteur peuvent enflammer des matières combustibles. Maintenez un dégagement d'au moins 1,5 m (5 pi) sur tous les côtés de la machine, y compris au-dessus. Tout manquement à cette règle peut provoquer des blessures ou des dégâts matériels graves.

(000590a)

- Si vous commencez à vous sentir malade, étourdi ou faible après le fonctionnement de la génératrice, déplacez-vous IMMÉDIATEMENT à l'air frais. Consultez un médecin, car vous pourriez avoir une intoxication au monoxyde de carbone.
- N'utilisez JAMAIS une génératrice à l'intérieur ou dans des endroits en partie fermés comme des garages.
- Utilisez UNIQUEMENT à l'extérieur et loin des fenêtres, des portes, des événements, des vides sanitaires et dans les endroits où une ventilation adéquate est disponible et où ne s'accumuleront pas les gaz d'échappement mortels.

- L'utilisation d'un ventilateur ou l'ouverture d'une porte ne fournira pas une ventilation suffisante.
- Orientez l'échappement du silencieux loin des personnes et des bâtiments occupés.

## Risques électriques



### ⚠ DANGER

Décharge électrique. Tout contact avec des fils nus, des bornes ou des branchements pendant que le générateur fonctionne causera la mort ou des blessures graves.

(000144)



### ⚠ DANGER

Décharge électrique. Le contact de l'eau avec une source d'alimentation, s'il n'est pas évité, entraînera la mort ou des blessures graves.

(000104)



### ⚠ DANGER

Décharge électrique. En cas d'accident électrique, COUPEZ immédiatement l'alimentation. Utilisez des outils non conducteurs pour libérer la victime du conducteur sous tension. Administrez-lui les premiers soins et allez chercher de l'aide médicale. Le non-respect de cette consigne entraînera la mort ou des blessures graves.

(000145)

- Le Code national de l'électricité (NEC) exige que le châssis et les pièces conductrices externes de la génératrice soient correctement connectés à une mise à la terre approuvée. Le code local d'électricité peut aussi exiger la mise à la terre correcte de la génératrice. Consultez un électricien local pour les exigences de mise à la terre de votre région.
- Utiliser un disjoncteur de fuite à la terre dans toute zone humide ou hautement conductrice (telle qu'un platelage métallique ou un ouvrage en acier).
- Une fois que la génératrice a démarré à l'extérieur, connecter les charges électriques aux rallonges à l'intérieur.

## Risques d'incendie



### ⚠ DANGER

Explosion et incendie. Le carburant et ses vapeurs sont extrêmement inflammables et explosifs. Ajoutez du carburant dans un endroit bien aéré. Gardez l'appareil loin du feu et des étincelles. Le non-respect de cette consigne entraînera la mort ou des blessures graves.

(000105)



### ⚠ DANGER

Risque d'explosion et d'incendie. Ne remplissez jamais le réservoir de carburant de façon excessive. Laissez un espace d'un demi-pouce par rapport au haut du réservoir pour assurer la bonne expansion du carburant. Tout remplissage excessif risque de provoquer des déversements de carburant, avec un risque de formation d'incendie ou d'explosion, et de blessures sérieuses, voire mortelles. (000166b)

### ⚠ AVERTISSEMENT

Risques de blessure. Attention à ne jamais introduire d'objets via les fentes de refroidissement. Le générateur peut démarrer à tout moment, et ainsi provoquer des blessures sérieuses, voire mortelles, et endommager considérablement l'appareil.

(000142a)



### ⚠ AVERTISSEMENT

Risque d'incendie. Le carburant et ses vapeurs sont très inflammables. Ne pas faire fonctionner à l'intérieur. Cela peut entraîner la mort, des blessures graves ou des dégâts matériels.

(000281)



### ⚠ AVERTISSEMENT

Risque d'explosion et incendie. Ne fumez pas près de l'appareil. Gardez-le loin du feu et des étincelles. Le non-respect de cette consigne pourrait entraîner la mort ou des blessures graves, ainsi que des dommages aux biens et à l'équipement.

(000282)



### ⚠ AVERTISSEMENT

Risque d'explosion et d'incendie. Ne fumez pas au moment de faire le plein de l'unité. Le non-respect de cette consigne peut provoquer des blessures graves, voire mortelles.

(000284a)



### ⚠ AVERTISSEMENT

Riesgo de incendio. Los gaz d'echappamiento caldos del motor pueden encender de las materias combustibles. Mantener un degajamiento d'au moins 1,5 m (5 pi) sur tous les côtés de la machine, y compris au-dessus. Tout manquement à cette règle peut provoquer des blessures ou des dégâts matériels graves.

(000590a)

- Essuyer immédiatement toute huile ou tout carburant renversé. Vérifier qu'il n'y a pas de matières combustibles sur la génératrice ou près de celle-ci. Garder la zone entourant la génératrice propre et exempte de débris et garder un espace libre de 1,5 m (5 pi) de tous les côtés pour assurer une ventilation adéquate de la génératrice et réduire les risques d'incendie. Ne pas utiliser dans une structure fermée ou partiellement fermée.
- Ne pas placer de matières inflammables ou combustibles dans le flux d'échappement de la génératrice.
- Ne pas utiliser la génératrice si les appareils électriques branchés surchauffent, si la sortie électrique est perdue, si le moteur ou la génératrice émet des étincelles ou si des flammes ou de la fumée sont observées pendant que l'appareil fonctionne.
- Garder en tout temps un extincteur à proximité de ce produit.

## Répertoire-type

1. National Fire Protection Association (NFPA) 70 : Le CODE ÉLECTRIQUE NATIONAL (NEC) disponible sur le site [www.nfpa.org](http://www.nfpa.org)
2. National Fire Protection Association (NFPA) 5000 : CODE DE CONSTRUCTION ET DE SÉCURITÉ DU BÂTIMENT disponible sur le site [www.nfpa.org](http://www.nfpa.org)
3. Code international du bâtiment disponible sur le site [www.iccsafe.org](http://www.iccsafe.org)
4. Guide de câblage agricole disponible à partir de [www.rerc.org](http://www.rerc.org), Conseil des ressources en électricité rurale C.P. 309 Wilmington, OH 45177-0309
5. ASAE EP-364.2 Installation et entretien de l'énergie électrique de secours agricole disponible à [www.asabe.org](http://www.asabe.org), American Society of Agricultural & Biological Engineers 2950 Niles Road, St. Joseph, MI 49085

- 6. CSA C22.2 100-14 Moteurs électriques et générateurs pour installation et utilisation, conformément aux règles du Code canadien de l'électricité
- 7. ANSI/PGMA G300 Sécurité et performances des génératrices portables. Association des fabricants de génératrices portables, [www.pgmaonline.com](http://www.pgmaonline.com)

Cette liste n'est pas exhaustive. Vérifiez auprès de l'Autorité ayant Jurisdiction (AHJ) les codes ou normes locaux qui peuvent s'appliquer à votre juridiction.

### Étiquettes de danger de remplacement

Les étiquettes de danger de remplacement suivantes sont disponibles gratuitement auprès de Generac :

- A0004473153 (Plein de carburant/avertissement)

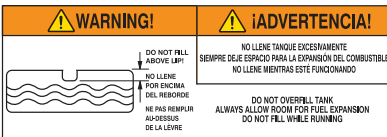

- 0H4635C Autocollant Danger et Sécurité (PGMA)



- A0004511103-A (autocollant d'avertissement vertical de monoxyde de carbone)

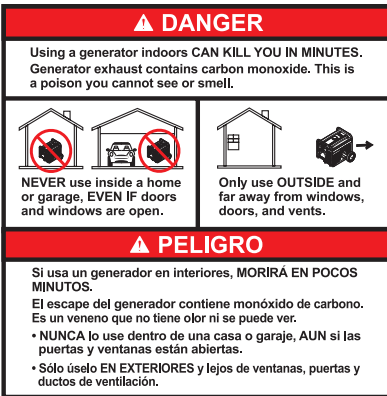

- A0006827111 (autocollant de direction d'échappement)



- A0006209405 (Étiquette CO Sense)

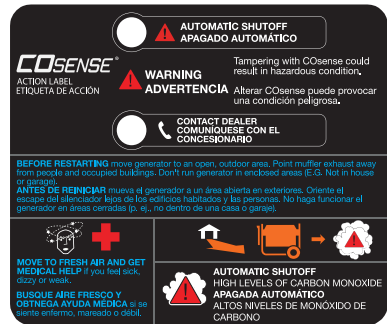

- A0006052083 (Autocollant d'échappement chaud)

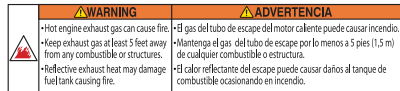

- A0002386384 (Avertissement de mise en place du réservoir de propane liquide)

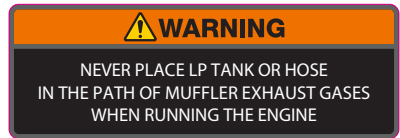

- A0000243142 (Avertissement de nettoyage du pare-étincelles)



## Section 2 Informations générales et configuration

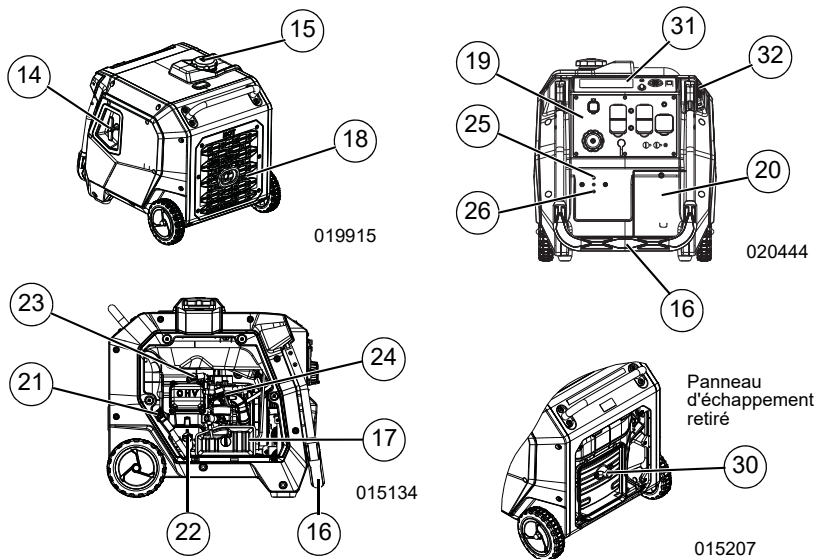
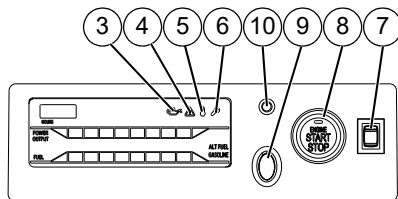

Figure 2-1. Fonctions et commandes

### Composants de la génératrice

1	Prise GFCI de 120 V, 20 A (NEMA 5-20R)
2	Prise de 120 V, 30 A (NEMA L5-30R)
3	Avertissement de bas niveau d'huile
4	Avertissement de surcharge/court-circuit
5	Voyant de surchauffe
6	Voyant d'entretien
7	Interrupteur principal ON/OFF
8	Interrupteur de démarrage et d'arrêt électrique
9	Interrupteur d'économie
10	Bouton de réinitialisation du voyant d'entretien
11	Sorties parallèles
12	Disjoncteurs CA
13	Emplacement de mise à terre
14	Démarrateur à lanceur
15	Bouchon du réservoir de carburant
16	Poignée
17	Filtre à air
18	Silencieux
19	Panneau de commande avant (voir <a href="#">Figure 2-3</a> )
20	Batterie (derrière le couvercle)

21	Bouchon de vidange de l'huile
22	Remplissage d'huile
23	Bougie d'allumage
24	Carburateur
25	ROUGE COsense (danger)
26	JAUNE COsense (danger)
27	Bouton de sélection de carburant
28	Entrée PL
29	Prise USB-A de 3,1 A, 5 VCC et prise USB-C® de 3 A, 5 VCC
30	Pare-étincelles
31	Panneau de commande supérieur (voir <a href="#">Figure 2-2</a> )
32	Bouton d'ouverture de la poignée



015135

Figure 2-2. Panneau de commande supérieur

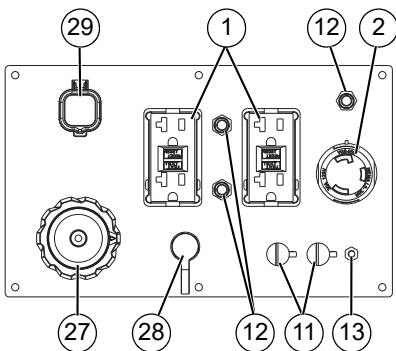

020445

Figure 2-3. Panneau de commande avant

## Connaissez votre génératrice



### AVERTISSEMENT

Consultez le manuel. Lisez complètement le manuel et assurez-vous d'en comprendre le contenu avant d'utiliser l'appareil. Une mauvaise compréhension du manuel ou de l'appareil consigne pourrait entraîner la mort ou des blessures graves. (000100a)

Des manuels du propriétaire de remplacement sont disponibles sur [www.generac.com](http://www.generac.com)

## Émissions

L'United States Environmental Protection Agency (US EPA) (et le California Air Resource Board [CARB] pour le matériel certifié aux normes de Californie) exige que ce moteur/matériel soit conforme aux normes sur les émissions d'échappement et par évaporation. Voir l'autocollant de conformité antipollution sur le moteur pour déterminer les normes applicables. Voir les informations de garantie sur le système antipollution dans la garantie sur les émissions jointe. Respecter les exigences d'entretien figurant dans ce manuel pour s'assurer que le moteur reste conforme aux normes sur les émissions en vigueur pendant la durée de service du produit.

## Spécifications du produit

Spécifications de la génératrice	IQ3800DF
Puissance nominale	3000 W (Essence) / 2700 W (PL)
Puissance de surtension	3800 VA (Essence) / 3400 VA (PL)
Tension CA nominale	120V
Charge CA nominale à 120 V	25 A** (Essence) / 22,5 A** (PL)
Fréquence nominale	60 Hz
Dimensions L x larg. x H (mm/po)	624,59 x 515,11 x 571,75 (24,59 x 20,28 x 22,51)
Poids (sec)	50,3 kg (111 lb)
** Plage de température de fonctionnement : -17,8 °C (0 °F) à 40 °C (104 °F). Lorsqu'elle est utilisée à une température supérieure à 25 °C (77 °F), il peut y avoir une diminution de la puissance.	
** La tension et le courant maximum sont soumis à, et limités par, des facteurs comme le contenu Btu du carburant, la température ambiante, l'altitude, la condition du moteur, etc. La puissance maximale diminue d'environ 3,5 % pour chaque tranche de 305 m (1 000 pi) au-dessus du niveau de la mer; elle diminuera également d'environ 1 % pour chaque 6 °C (10 °F) supérieure à température ambiante de 16 °C (60 °F).	
Spécifications du moteur	IQ3800DF
Type de moteur	Monocylindre, 4 temps
Déplacement	212 cc
Numéro de pièce des bougies d'allumage	A0007642166
Type de bougie d'allumage	F7RTJC ou l'équivalent
Écartement des bougies d'allumage (mm/po)	0,024-0,028 (0,6-0,7)
Contenance et type de carburant	12 L (3,17 gallons US) / sans plomb
Type d'huile	Voir <a href="#">Ajouter de l'huile moteur</a>
Capacité du réservoir d'huile	0,6 L (0,6 pintes)
Autonomie à 50 % de la charge	13 heures (essence) 16 heures (bouteille PL – 20 lb)
* Visiter <a href="http://www.generac.com">www.generac.com</a> ou communiquer avec un IASD pour obtenir des pièces de rechange.	

## Spécifications du produit

Spécifications de la génératrice	IQ5200DF
Puissance nominale	3900 W (Essence) / 3500 W (PL)
Puissance de surtension	5200 VA (Essence) / 4700 VA (PL)
Tension CA nominale	120V
Charge CA nominale à 120 V	32,5 A** (Essence) / 29,1 A** (PL)
Fréquence nominale	60 Hz
Dimensions L x larg. x H (mm/po)	624,59 x 515,11 x 571,75 (24,59 x 20,28 x 22,51)
Poids (sec)	50,3 kg (111 lb)
<p>** Plage de température de fonctionnement : -17,8 °C (0 °F) à 40 °C (104 °F). Lorsqu'elle est utilisée à une température supérieure à 25 °C (77 °F), il peut y avoir une diminution de la puissance.</p> <p>** La tension et le courant maximum sont soumis à, et limités par, des facteurs comme le contenu Btu du carburant, la température ambiante, l'altitude, la condition du moteur, etc. La puissance maximale diminue d'environ 3,5 % pour chaque tranche de 305 m (1 000 pi) au-dessus du niveau de la mer; elle diminuera également d'environ 1 % pour chaque 6 °C (10 °F) supérieure à température ambiante de 16 °C (60 °F).</p>	
Spécifications du moteur	IQ5200DF
Type de moteur	Monocylindre, 4 temps
Déplacement	223 cc
Numéro de pièce des bougies d'allumage	A0007642166
Type de bougie d'allumage	F7RTJC ou l'équivalent
Écartement des bougies d'allumage (mm/po)	0,6-0,7 (0,024-0,028)
Contenance et type de carburant	12 L (3,17 gallons US) / sans plomb
Type d'huile	Voir <a href="#">Ajouter de l'huile moteur</a>
Capacité du réservoir d'huile	0,6 L (0,6 pintes)
Autonomie à 50 % de la charge	9 heures (Essence) 11 heures (Bouteille PL de 20 lb)
* Visiter <a href="http://www.generac.com">www.generac.com</a> ou communiquer avec un IASD pour obtenir des pièces de rechange.	

## Fiches de connexion

### Prise double de 120 VCA

Voir [Figure 2-4](#). Les prises de 120 V sont protégées par des disjoncteurs à bouton-poussoir de 20 A et sont également protégées par des GFCI intégrés.

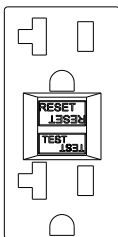

015137

**Figure 2-4. Prise double GFCI (NEMA 5-20R)  
120 VCA, 20 A**

### Prise de 120 VCA, 30 A

Voir [Figure 2-5](#). Utiliser une fiche NEMA L5-30 avec cette prise. Brancher un jeu de câbles à 3 fils approprié à la prise et à la charge désirée. L'ensemble de cordons doit être conçu pour une tension CA de 125 V à 30 A (ou plus).

Utiliser cette prise pour faire fonctionner des charges monophasées de 120 VCA, 60 Hz nécessitant jusqu'à 4,8 kVA, puissance de démarrage et 3600 W de puissance continue à 30 A. La prise de courant est protégée par un disjoncteur à bouton-poussoir de 30 A.

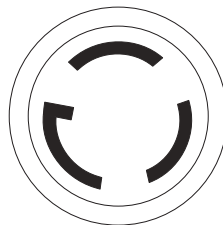

000844

**Figure 2-5. Prise NEMA L5-30R  
120 VCA, 30 A**

## Compteur à affichage numérique

Voir [Figure 2-6](#).

Le compteur à affichage numérique affiche différents types de renseignements.

- Puissance de sortie
- Carburant restant (essence)
- Temps de fonctionnement total – Ne s'allume que pendant le fonctionnement. Lorsque l'appareil est éteint, appuyer sur le bouton de réinitialisation trois (3) fois pour lire le temps de fonctionnement.

**REMARQUE** : La batterie doit être en place et avoir une tension minimale de 8 volts pour afficher la durée de fonctionnement lorsque l'appareil est éteint.

- Carburant sélectionné
  - Essence ou carburant alternatif (PL)
- Icônes d'avertissement
- Icône d'entretien

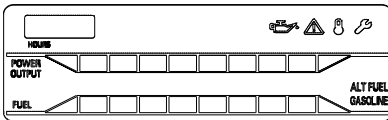

015138

Figure 2-6. Compteur à affichage numérique

## Prises USB

La prise USB-A et la prise USB-C® permettent de recharger des appareils électroniques compatibles.

USB-C® est une marque déposée de USB Implementers Forum.

## Interrupteur d'économie

L'interrupteur d'économie offre deux (2) modes de fonctionnement :

- **On (marche)** : Le mode le plus silencieux et le plus efficace pour faire fonctionner des appareils ou de l'équipement à charge résistive (démarrage non moteur) (exemple : Télévision, jeux vidéo, lumière, radio).
- **Off (désactivé)** : Il est préférable de faire fonctionner une charge inductive (charges de démarrage du moteur) et une charge résistive (charges de démarrage non moteur), surtout lorsque ces charges sont activées et désactivées (exemple : VR, climatiseur, outils électriques).

## Voyants d'état de la génératrice

Voir [Figure 2-7](#).

- **Voyant de bas niveau d'huile (1)** : S'allume lorsque le niveau d'huile est inférieur au niveau de fonctionnement sécuritaire. Le moteur s'arrête.
- **Voyant d'avertissement (2)** : Indique des problèmes de système comme la surtension ou la sous-tension, les courts-circuits ou les surcharges. Pendant le démarrage

du moteur, il est normal que le voyant d'avertissement s'allume pendant quelques secondes. Si le voyant reste allumé, le moteur continuera de tourner sans puissance de sortie. Retirer toutes les charges appliquées et déterminer si les appareils connectés dépassent la puissance de sortie recommandée. Vérifier si des connexions sont défectueuses ou court-circuitées. Pour rétablir la sortie électrique, éteindre l'appareil pour le réinitialiser. Démarrer le moteur. Si le problème a été corrigé, le voyant d'avertissement ne s'allumera pas et la sortie électrique sera rétablie. Les charges peuvent être appliquées une fois l'unité stabilisée. Si le voyant d'avertissement revient, contacter un IASD.

- **Surcharge (3)** : Indique des températures élevées dans l'inverseur. Le moteur continuera de tourner sans puissance de sortie. Retirer toutes les charges appliquées et attendre que l'inverseur refroidisse. Éteindre l'appareil pour le réinitialiser. Démarrer le moteur et réappliquer la charge.
- **Entretien (4)** : Indique que l'entretien est requis. Consulter le calendrier d'entretien pour trouver les éléments d'entretien requis. Une fois l'entretien terminé, appuyer sur le bouton de réinitialisation pendant trois (3) secondes et le maintenir enfoncé pour effacer le voyant d'entretien.

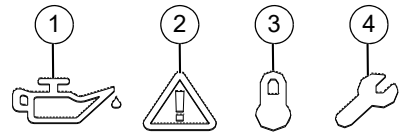

015139

Figure 2-7. Indicateurs d'état

## COsense®

### Système de détection et d'arrêt du monoxyde de carbone (CO) (si équipé)

Voir [Figure 2-8](#). Le module COsense surveille l'accumulation de gaz de CO toxiques présents dans les gaz d'échappement du moteur lorsque la génératrice fonctionne. Si COsense détecte une augmentation des niveaux de CO gazeux, il coupe automatiquement le moteur. COsense ne surveille que lorsque le moteur tourne. Les génératrices sont destinées à être utilisées à l'extérieur, loin des bâtiments occupés et les gaz d'échappement pointés loin du personnel et des bâtiments. Toutefois, si mal utilisé et en fonctionnement à un endroit qui entraîne l'accumulation de CO, comme à l'intérieur ou dans une zone partiellement fermée, COsense coupe le moteur, avise l'utilisateur de ce qui s'est passé et lui demande de lire l'étiquette d'instructions pour connaître les mesures à prendre. COsense ne remplace pas un détecteur de monoxyde de carbone intérieur.

Voir **Figure 2-8**. Après l'arrêt, un voyant rouge clignotant dans l'insigne COsense sur le côté de la génératrice indique que elle a été arrêtée en raison d'un risque d'accumulation de monoxyde de carbone. Le voyant ROUGE clignote pendant au moins cinq minutes après l'arrêt CO. Déplacer la génératrice dans un espace extérieur ouvert et pointer l'évacuation loin des personnes et des bâtiments occupés. Une fois déplacée dans un endroit sécuritaire, la génératrice peut être redémarrée et les connexions électriques appropriées peuvent être effectuées pour alimenter l'alimentation électrique. Le témoin ROUGE cesse de clignoter automatiquement au redémarrage du moteur. Introduire de l'air frais et aérer l'endroit où la génératrice s'était arrêtée.

Voir **Figure 2-8**. Si une défaillance du système COsense est survenue et n'offre plus de protection, la génératrice portable est mise hors tension automatiquement et le voyant JAUNE clignote dans l'insigne COsense pendant au moins cinq minutes pour aviser l'utilisateur de

la défaillance. Le module COsense ne peut être diagnostiqué et réparé que par un technicien qualifié chez le concessionnaire. La génératrice peut être redémarrée, mais elle peut continuer à s'arrêter.

COsense détecte l'accumulation de monoxyde de carbone provenant d'autres sources de combustion de carburant, comme les outils à moteur ou les appareils de chauffage au propane utilisés dans la zone d'exploitation. Par exemple, si une autre génératrice est utilisée et que l'échappement est dirigé vers une génératrice équipée de COsense, COsense peut déclencher un arrêt en raison de l'augmentation du taux de monoxyde de carbone. Il ne s'agit pas d'une erreur. Le monoxyde de carbone dangereux a été détecté. L'utilisateur doit prendre les mesures nécessaires pour déplacer et rediriger ces appareils afin de mieux dissiper le monoxyde de carbone loin du personnel et des bâtiments occupés.

**AUTOMATIC SHUTOFF**  
APAGADO AUTOMÁTICO

**COSENSE**  
ACTION LABEL  
ETIQUETA DE ACCIÓN

**WARNING**  
ADVERTENCIA

Tampering with COsense could result in hazardous condition.  
Alterar COsense puede provocar una condición peligrosa.

**CONTACT DEALER**  
COMUNIQUESE CON EL  
CONCESIONARIO

**BEFORE RESTARTING** move generator to an open, outdoor area. Point muffler exhaust away from people and occupied buildings. Don't run generator in enclosed areas (E.G. Not in house or garage).  
**ANTES DE REINICIAR** mueva el generador a un área abierta en exteriores. Oriente el escape del silenciador lejos de los edificios habitados y las personas. No haga funcionar el generador en áreas cerradas (p. ej., no dentro de una casa o garaje).

**MOVE TO FRESH AIR AND GET MEDICAL HELP** if you feel sick, dizzy or weak.  
**BUSQUE AIRE FRESCO Y OBTENGA AYUDA MÉDICA** si se siente enfermo, mareado o débil.

**AUTOMATIC SHUTOFF**  
HIGH LEVELS OF CARBON MONOXIDE  
APAGADA AUTOMÁTICO  
ALTOS NIVELES DE MONÓXIDO DE CARBONO

**Figure 2-8. Étiquette d'instruction d'action**

## Protecteurs de circuit

Les prises CA sont protégées par un dispositif de protection de circuit CA. Si la génératrice est surchargée ou qu'un court-circuit externe se produit, le protecteur de circuit se déclenche. Si cela se produit, débrancher toutes les charges électriques pour déterminer la cause du problème avant d'utiliser de

nouveau la génératrice. Réduire la charge si le dispositif de protection de circuit est déclenché.

**REMARQUE :** Le déclenchement continu du dispositif de protection de circuit peut endommager la génératrice ou l'équipement.

Appuyer sur le bouton du dispositif de protection pour réinitialiser le dispositif de protection de circuit.

## Retirer le contenu du carton

1. Ouvrir complètement le carton en coupant chaque coin de haut en bas.
2. Retirer et vérifier le contenu du carton avant l'assemblage. Le contenu du carton doit contenir les éléments suivants :

## Accessoires

Article	Qté
Unité principale	1
Manuel du propriétaire	1
Huile moteur	1
Entonnoir à huile	1
Ensemble d'outils	1
Tuyau de propane liquide	1
Garantie d'entretien	1
Garantie d'émissions	1

3. Appeler le service à la clientèle de Generac au 1-888-GENERAC (1-888-436-3722) en indiquant le modèle et le numéro de série si le contenu de la boîte est manquant.
4. Noter le modèle, le numéro de série et la date d'achat sur la couverture de ce manuel.

## Connexion du câble de la batterie



### ⚠ MISE EN GARDE

Risque de dégâts matériels. Ne raccordez pas la batterie dans le mauvais sens, au risque d'endommager l'équipement.

(000167a)

L'unité a été expédiée avec les câbles de batterie débranchés.

Voir [Figure 2-9](#).

1. Utiliser un tournevis cruciforme pour retirer la vis du compartiment de la batterie.
2. Retirer la courroie de la batterie (1) de la batterie (2).

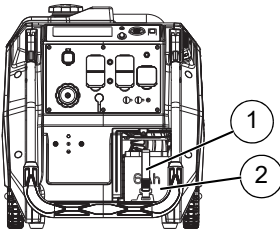

020447

**Figure 2-9. Connexion de la batterie**

3. Tout d'abord, brancher les câbles rouges à la borne positive (+) de la batterie à l'aide du boulon et de l'écrou fournis.
4. S'assurer que les connexions sont serrées et faire glisser la gaine en caoutchouc sur

la borne positive (+) de la batterie et le matériel de connexion.

5. Brancher les câbles noirs à la borne négative (-) de la batterie à l'aide du boulon et de l'écrou fournis. Faire glisser la gaine en caoutchouc sur la borne négative (-) de la batterie et le matériel de connexion.
6. S'assurer que toutes les connexions sont serrées.

**REMARQUE** : Si la batterie ne parvient pas à démarrer le moteur, la charger avec un chargeur de 12 V approprié ou démarrer manuellement la génératrice et la laisser tourner jusqu'à ce qu'elle soit chargée.

## Ajouter de l'huile moteur

### ⚠ MISE EN GARDE

Dommmages au moteur. Vérifiez que le type et la quantité de l'huile à moteur sont adéquats avant de démarrer le moteur. Le non-respect de cette consigne pourrait causer des dommages au moteur. (000135)

**REMARQUE** : La génératrice est expédiée sans huile dans le moteur. Ajouter de l'huile lentement et vérifier souvent le niveau d'huile pour vous assurer qu'il n'y a pas trop d'huile.

1. Placer la génératrice sur une surface plane.
2. Voir [Figure 2-10](#). À l'aide d'un tournevis cruciforme, desserrer les quatre vis du couvercle de service (A).
3. Soulever la partie inférieure du déviateur de carburant en caoutchouc (B) pour exposer la languette de la porte et la retirer.

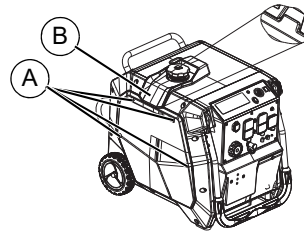

020446

**Figure 2-10. Porte d'accès**

4. Nettoyer la zone autour du bouchon de remplissage d'huile.
5. Voir [Figure 2-11](#). Enlever le bouchon de remplissage d'huile et essuyer la jauge.

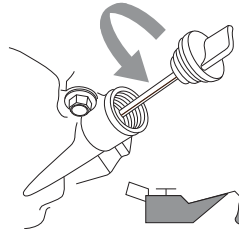

000115

**Figure 2-11. Retirer la jauge**

6. Insérer l'entonnoir dans l'orifice de remplissage d'huile. Ajouter l'huile à moteur recommandée selon les besoins. La température détermine la viscosité de l'huile moteur. Voir le tableau pour sélectionner la viscosité correcte.

**REMARQUE** : Utiliser de l'huile à base de pétrole (fournie) pour le rodage du moteur avant d'utiliser de l'huile synthétique.

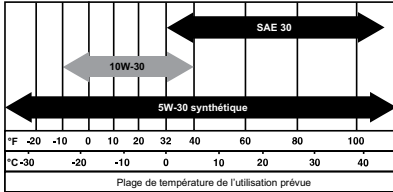

000399

7. Voir **Figure 2-12**. Pour vérifier le niveau d'huile, retirer l'entonnoir et insérer la jauge dans le goulot de remplissage d'huile sans la visser.

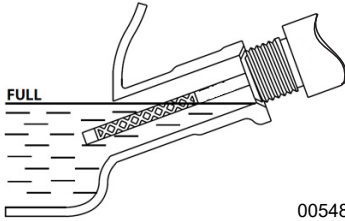

005484

**Figure 2-12. Plage de fonctionnement sécuritaire**

8. Retirer la jauge et vérifier que le niveau d'huile se situe dans la plage de fonctionnement sécuritaire.

**REMARQUE** : Vérifier souvent le niveau d'huile pendant le remplissage pour vous assurer qu'il n'y a pas trop d'huile.

- Poser le bouchon de remplissage d'huile et la jauge et serrer à la main.
- Installer la porte de service à l'aide d'un tournevis cruciforme.
- Essuyer toute huile renversée.
- Éliminer correctement l'huile conformément à tous les règlements applicables.

## Carburant



**DANGER**

Explosion et incendie. Le carburant et ses vapeurs sont extrêmement inflammables et explosifs. Ajoutez du carburant dans un endroit bien aéré. Gardez l'appareil loin du feu et des étincelles. Le non-respect de cette consigne entraînera la mort ou des blessures graves. (000105)



**DANGER**

Risque d'explosion et d'incendie. Ne remplissez jamais le réservoir de carburant de façon excessive. Laissez un espace d'un demi-pouce par rapport au haut du réservoir pour assurer la bonne expansion du carburant. Tout remplissage excessif risque de provoquer des déversements de carburant, avec un risque de formation d'incendie ou d'explosion, et de blessures sérieuses, voire mortelles. (000166b)



**AVERTISSEMENT**

Risque d'explosion et d'incendie. Vérifiez que l'évent du bouchon du réservoir de carburant est réglé sur ON (Marche) lors du fonctionnement, et sur OFF (Arrêt) lors du transport et du stockage. Le non respect de cette consigne peut entraîner une perte de performances de l'unité, ou des blessures corporelles graves voire mortelles. (000362)

## Carburant à essence

Les exigences concernant le carburant sont les suivantes :

- Essence propre, fraîche et sans plomb.
  - Valeur minimale de 87 octane/87 AKI (91 RON).
  - Jusqu'à 10 % d'éthanol (gasohol) est acceptable, le carburant sans éthanol est recommandé.
  - NE PAS utiliser d'essence E85.
  - NE PAS utiliser de mélange gasoil.
  - NE PAS modifier le moteur pour qu'il fonctionne avec des carburants alternatifs. Stabiliser le carburant avant l'entreposage.
- S'assurer que l'appareil est éteint et refroidi complètement avant de faire le plein.
  - Placer l'appareil sur un sol plat dans un endroit bien aéré.
  - Nettoyer la zone autour du bouchon de réservoir de carburant.
  - Tourner lentement le bouchon pour le retirer.
  - Ajouter lentement le carburant recommandé. Ne pas trop remplir.
  - Replacer le bouchon de carburant.
  - Utiliser le bouton de sélection pour choisir la source de carburant.

**REMARQUE** : Laisser le carburant renversé s'évaporer avant de démarrer l'appareil.

**REMARQUE IMPORTANTE** : Il est important d'éviter des parties du système de carburant comme le carburateur, le tuyau de carburant ou le réservoir se gommant quand l'appareil est entreposé. Les carburants contenant de l'alcool (appelés gazohol, éthanol ou méthanol) peuvent attirer l'humidité, ce qui amène à la séparation et à la formation d'acides pendant l'entreposage. Les gaz acides peuvent endommager le système de carburant d'un moteur pendant qu'il est entreposé. Pour éviter des problèmes avec le moteur, le système de carburant doit être vidé avant d'entreposer l'appareil pendant 30 jours ou plus. Voir la section **Entreposage**. Ne jamais utiliser de produits de nettoyage de carburateur ou de moteur dans le réservoir de carburant, car ils peuvent causer des dommages permanents.

## Carburant PL

### ⚠ AVERTISSEMENT

Risque de brûlures. Tout contact du liquide contenu dans la bouteille avec la peau causera des brûlures par le froid. En cas de contact des yeux ou de la peau avec le liquide, contactez immédiatement un médecin.

(000201)

### ⚠ AVERTISSEMENT

Risque de blessure. Tenir hors de portée des enfants. Le non-respect de cette consigne peut provoquer des blessures graves, voire mortelles.

(000128a)

**REMARQUE :** La pression d'entrée du régulateur de premier étage de vapeur PL est d'environ 30 psi à 0 °F et de 218 psi à 100 °F.

Utiliser uniquement des bouteilles de PL standard d'une capacité de 20 ou 30 livres avec des filetages Acme de type 1 à droite avec cette génératrice. Vérifier que la date de qualification sur la bouteille n'a pas expiré. N'utiliser pas de bouteilles rouillées ou endommagées.

Toutes les nouvelles bouteilles doivent être purgées de l'air et de l'humidité avant le remplissage. Les bouteilles usagées qui n'ont pas été bouchées ou maintenues fermées doivent également être purgées.

Le processus de purge doit être effectué par le fournisseur de gaz propane. (Les bouteilles d'un fournisseur d'échange doivent avoir été purgées et correctement remplies par le fournisseur).

1. Retirer les bouchons ou les bouchons de sécurité de la soupape de la bouteille, du régulateur monté sur la génératrice et des extrémités des flexibles de raccordement du régulateur.
2. Voir [Figure 2-13](#). Une fois le réservoir de propane liquide fermé, fixer le tuyau de raccordement du régulateur de propane dans le robinet. Tourner le raccord en plastique du flexible vers la droite (dans le sens horaire) pour serrer le flexible sur le réservoir de propane liquide.

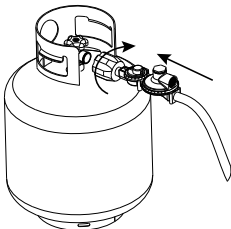

002605

**Figure 2-13. Brancher le flexible au réservoir de propane liquide**

3. Voir [Figure 2-14](#). Le manchon coulissant sur le raccord rapide (4) du flexible de basse pression a deux états, état de dégaagement (1), état comprimé (2).

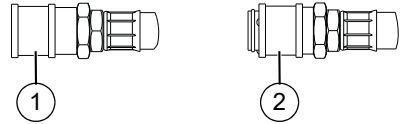

020033

**Figure 2-14. Manchon coulissant**

Voir [Figure 2-15](#).

- Raccorder le flexible PL : Raccordement du flexible de basse pression en comprimant le manchon coulissant à l'état comprimé (2). Brancher le connecteur rapide (4) dans l'entrée PL (3) du panneau de commande. Relâcher le manchon coulissant à l'état de dégaagement (1).
- Débrancher le flexible PL : Comprimer le manchon coulissant à l'état comprimé (2). Débrancher le raccord rapide (4) de l'entrée PL (3) du panneau de commande, puis relâcher le manchon coulissant à l'état de dégaagement (1).

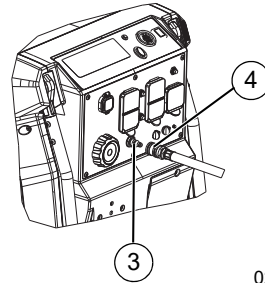

020448

**Figure 2-15. Raccorder et débrancher le flexible PL**

4. Voir [Figure 2-16](#). Mettre le robinet du réservoir de propane EN MARCHÉ et vérifier s'il y a des fuites en vaporisant de l'eau savonneuse pour vérifier les raccords. Si des bulles apparaissent, grossissent ou augmentent en nombre, il y a une fuite.

**REMARQUE :** Toujours positionner la bouteille de manière à ce que la connexion entre le robinet et le régulateur ne provoque pas de coudes brusques ou de plis dans le tuyau.

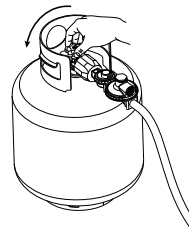

002606

**Figure 2-16. Mettre le robinet du réservoir PL en marche**

---

**REMARQUE :** S'il y a une fuite, il faut la corriger avant d'utiliser la génératrice. Contacter un IASD local pour obtenir de l'aide.

**REMARQUE :** Lors du transport et de l'entreposage, maintenir la bouteille fixée en position verticale avec le robinet de la bouteille fermé et la sortie bouchée. Garder les bouteilles à l'écart de la chaleur et ventilées lorsqu'elles sont dans un véhicule.

**REMARQUE :** Accumulation de givre sur les bouteilles de propane liquide (PL) pendant le fonctionnement.

Le givre sur les bouteilles et les régulateurs de PL est un phénomène courant pendant le fonctionnement et n'est généralement pas préoccupant. Il se forme lorsque le PL se vaporise et passe de la bouteille à la génératrice. L'accumulation de givre est influencée par des facteurs tels que :

- La grosseur du cylindre,
- Le taux de consommation de PL, et
- L'humidité et d'autres conditions environnementales.

**REMARQUE :** Impact potentiel sur la performance de la génératrice

Dans certaines situations, le débit de PL de la bouteille vers la génératrice peut être réduit, entraînant une baisse des performances. Cela pourrait entraîner l'arrêt de la génératrice. Cela est plus susceptible de se produire par temps froid ou lorsque la température de la bouteille chute de manière significative, réduisant ainsi le taux de vaporisation du PL. Ces conditions ne sont pas causées par la génératrice elle-même, mais par des limitations de livraison de PL dues à des facteurs environnementaux.

Si vous rencontrez des problèmes de performance accompagnés de givre ou de glace sur la valve du réservoir, le tuyau ou le régulateur, remplacer le cylindre givré par un neuf pour permettre le réchauffement et répéter au besoin.

## Section 3 Fonctionnement

### Questions sur le fonctionnement et l'utilisation

Appeler le service à la clientèle de Generac au 1-888-GENERAC (1-888-436-3722) pour des questions ou des préoccupations concernant le fonctionnement et l'entretien de l'équipement.

### Avant de démarrer le moteur

1. Vérifier que le niveau d'huile moteur est correct.
2. Vérifier que le niveau de carburant est correct.
3. Vérifier que le bouton sélecteur est réglé à la source de carburant appropriée.
4. Vérifier que l'unité est sécurisée sur un sol plat, avec un dégagement approprié et se trouve dans une zone bien ventilée.

### Préparer la génératrice pour l'utilisation



#### ⚠ DANGER

Asphyxie. Le moteur en marche produit du monoxyde de carbone, un gaz inodore, incolore et toxique. Le monoxyde de carbone, s'il n'est pas évité, entraînera la mort ou des blessures graves. (000103)



#### ⚠ DANGER

Risques d'asphyxie. Le système d'échappement doit être correctement entretenu. N'apportez aucune modification au système d'échappement, vous risqueriez de le rendre dangereux. Le non-respect de cette consigne provoquerait des blessures graves, voire mortelles. (000179c)



#### ⚠ AVERTISSEMENT

Risque d'incendie. N'utilisez pas le générateur sans le pare-étincelles. Le non-respect de cette consigne pourrait entraîner la mort ou des blessures graves. (000118a)



#### ⚠ AVERTISSEMENT

Asphyxie. Toujours utiliser à l'intérieur une alarme à monoxyde de carbone fonctionnant sur pile, installée selon les instructions du fabricant. Sinon, cela pourrait entraîner la mort ou des blessures graves. (000178a)



#### ⚠ AVERTISSEMENT

Risque d'incendie. Les surfaces chaudes peuvent enflammer des matériaux combustibles, ce qui pourrait causer un incendie. Un incendie pourrait entraîner la mort ou des blessures graves. (000110)



#### ⚠ AVERTISSEMENT

Surfaces chaudes. Lorsque vous utilisez l'appareil, ne touchez pas aux surfaces chaudes. Gardez l'appareil loin des matériaux combustibles lorsqu'il fonctionne. Le contact avec des surfaces chaudes pourrait entraîner des brûlures graves ou un incendie. (000108)

#### ⚠ MISE EN GARDE

Domages à l'équipement et aux biens. Débranchez les charges électriques avant de démarrer ou d'arrêter l'appareil. Le non-respect de cette consigne pourrait causer des dommages à l'équipement et aux biens. (000136)

### Mise à la terre de la génératrice lorsqu'elle est utilisée

Voir **Figure 3-1**. La génératrice est équipée d'une mise à la terre reliant le châssis de la génératrice et les bornes de mise à la terre des prises de sortie CA (voir NEC 250,34 (A)). Cela permet d'utiliser la génératrice comme un appareil portatif sans mettre à la terre le châssis de la génératrice, comme spécifié dans le NEC 250.34.

- Relié au neutre

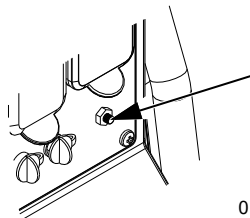

015142

**Figure 3-1. Mise à la terre de la génératrice**

La génératrice (module à inverseur) est reliée au châssis et aux broches de mise à la terre de la prise CA. Cela permet le bon fonctionnement des prises GFCI.

### Exigences spéciales

Réviser toutes les réglementations, tous les codes locaux ou toutes les ordonnances de l'administration fédérale ou nationale de la sécurité et de la santé au travail (OSHA) qui s'appliquent à l'utilisation prévue de la génératrice

Voir un électricien qualifié, un inspecteur en électricité ou l'agence locale compétente :

- Dans certaines régions, les génératrices doivent être enregistrées auprès des entreprises de services publics locales.
- Si la génératrice est utilisée sur un chantier de construction, il peut y avoir des réglementations supplémentaires qui doivent être respectées.

## Connexion de la génératrice à un système électrique de bâtiment

Il est recommandé d'utiliser un commutateur de transfert manuel lors de la connexion directe à un système électrique du bâtiment pour éviter les retours d'alimentation dangereux et éviter de blesser les travailleurs de la ligne de services publics.

Lors du raccordement d'une génératrice portable au système électrique d'un bâtiment, un commutateur de transfert doit isoler en tout temps l'alimentation de la génératrice de l'alimentation électrique. Le non-respect entraînera une situation dangereuse. L'installation doit être faite par un électricien qualifié et être strictement conformes à tous les codes et la réglementation électriques nationaux et locaux.

## Connaître les limites de la génératrice

La surcharge d'une génératrice peut endommager la génératrice et les appareils électriques raccordés. Pour éviter les surcharges, respecter ce qui suit :

- Additionner les puissances (en watts) de toutes les charges électriques à raccorder en même temps. Le total NE doit PAS être supérieur à la puissance nominale de la génératrice.
  - La puissance nominale des ampoules d'éclairage figure sur les ampoules. La puissance des outils, appareils et moteurs se trouve sur la plaque ou l'étiquette signalétique apposée sur ceux-ci.
  - Si l'information de puissance n'est pas fournie, multiplier la tension par le courant nominal (volts x ampères = watts).
  - Certains moteurs électriques, comme les moteurs à induction, demandent environ trois fois plus de puissance au démarrage qu'en régime permanent. Cet appel de puissance ne dure que quelques secondes durant le démarrage de ces moteurs. S'assurer d'allouer une puissance de démarrage suffisante pour les appareils à faire fonctionner sur la génératrice.
1. Calculer la puissance nécessaire pour faire démarrer le plus gros moteur.
  2. Ajouter cette valeur à la puissance de marche de toutes les autres charges raccordées.

Le Guide de référence des puissances est fourni pour vous aider à déterminer le nombre d'appareils pouvant être alimentés en même temps par la génératrice.

**REMARQUE** : Toutes les données sont approximatives. Voir la puissance consommée sur l'étiquette signalétique des appareils.

## Guide de référence des puissances

Appareil	Puissance de marche
*Climatiseur (12 000 BTU)	1700
*Climatiseur (24 000 BTU)	3800
*Climatiseur (40 000 BTU)	6000
Chargeur de batterie (20 A)	500
Ponceuse à courroie (3 po)	1000
Scie à chaîne	1200
Scie circulaire (7-1/4 po)	1250 à 1400
*Sècheuse de linge (électrique)	5750
*Sècheuse de linge (gaz)	700
*Laveuse de linge	1150
Cafetière électrique	1750
*Compresseur (1 HP)	2000
*Compresseur (3/4 HP)	1800
*Compresseur (1/2 HP)	1400
Fer à friser	700
*Déshumidificateur	650
Ponceuse à disque (9 po)	1200
Coupe-bordure	500
Couverture électrique	400
Pistolet cloueur électrique	1200
Cuisinière électrique (par élément)	1500
Poêle électrique	1250
*Congélateur	700
*Ventilateur de chaudière (3/5 HP)	875
*Ouvre-porte de garage	500 à 750
Sèche-cheveux	1200
Perceuse à main	250 à 1100
Taille-haie	450
Clé à chocs	500
Fer à repasser	1200
*Pompe à jet	800
Tondeuse à gazon	1200
Ampoule d'éclairage (incandescente)	100
Four à micro-ondes	700 à 1000
*Refrigerateur de lait	1100
Brûleur à mazout de chaudière	300
Radiateur autonome au mazout (140 000 BTU)	400
Radiateur autonome au mazout (85 000 BTU)	225
Radiateur autonome au mazout (30 000 BTU)	150
*Pulvérisateur de peinture sans air (1/3 HP)	600

Pulvérisateur de peinture sans air (manuel)	150
Radio	50 à 200
*Réfrigérateur	700
Mijoteuse	200
*Pompe submersible (1-1/2 HP)	2800
*Pompe submersible (1 HP)	2000
*Pompe submersible (1/2 HP)	1500
*Pompe de puisard	800 à 1050
*Banc de scie (10 po)	1750 à 2000
Téléviseur	50 à 300
Grille-pain	1000 à 1650
Coupe-bordure	500
*Compter trois fois la puissance indiquée pour le démarrage de ces appareils.	

## Transport/Basculement de l'unité



### ⚠ AVERTISSEMENT

Blessure corporelle. Poids excessif. Il faut deux personnes pour le soulever. Utilisez uniquement des techniques appropriées lors du levage de l'équipement. Des techniques de levage inappropriées pourraient entraîner des dommages matériels, la mort ou des blessures graves. (000805)



Voir **Figure 3-2**. La poignée a deux (2) positions verrouillées, en position HAUT (A) et BAS (B). Lorsque vous soulevez ou abaissez la poignée, appuyer sur le bouton-poussoir de la poignée (C) dans la direction de la flèche d'indication sur le bouton-poussoir de la poignée. Tourner la poignée jusqu'à ce qu'elle se bloque dans la position désirée. Vérifier qu'elle est bien verrouillée en position.

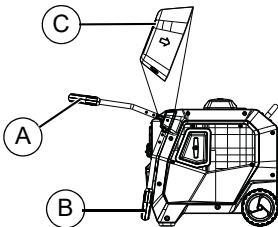

020029

**Figure 3-2. Position de verrouillage de la poignée**

- NE PAS entreposer ni transporter l'appareil à un angle supérieur à 15 degrés.
- Deux (2) personnes sont nécessaires pour soulever l'unité.
- Laisser l'appareil refroidir avant de le transporter ou de le ranger dans un endroit fermé.
- NE PAS déplacer l'appareil pendant l'utilisation.

## Démarrage des moteurs à lanceur



### ⚠ AVERTISSEMENT

Risque lié au lanceur à rappel. Le cordon du lanceur à rappel pourrait se rétracter de façon inattendue. Un effet de rebond pourrait entraîner la mort ou des blessures graves. (000183)

### ⚠ MISE EN GARDE

Dommages à l'équipement et aux biens. Débranchez les charges électriques avant de démarrer ou d'arrêter l'appareil. Le non-respect de cette consigne pourrait causer des dommages à l'équipement et aux biens. (000136)

1. Débrancher toutes les charges électriques des prises de l'unité avant de démarrer le moteur.
2. Mettre la génératrice sur une surface de niveau.
3. Voir **Figure 3-4**. Tourner le bouton sélecteur de carburant à la source de carburant désirée (essence ou PL). Si vous utilisez une source de propane liquide, brancher le réservoir de propane liquide et mettre le réservoir en marche.
4. Mettre l'interrupteur d'économie à OFF.
5. Voir **Figure 3-4**. S'assurer que l'interrupteur principal ON/OFF (A) est réglé à ON.
6. Saisir fermement la poignée du lanceur et tirer lentement jusqu'à percevoir une résistance.
7. Tirer rapidement vers le haut et vers l'extérieur.

**REMARQUE** : Le moteur est doté d'un système d'étranglement automatique qui règle automatiquement l'étrangleur pour le démarrage. Aucun ajustement manuel n'est nécessaire.

**REMARQUE** : Si le moteur s'allume mais ne continue pas de tourner, répéter l'étape 6.

**REMARQUE IMPORTANTE** : Voir **Figure 3-3**. Ne pas surcharger la génératrice ou les prises des panneaux individuels. En cas de surcharge, le voyant d'avertissement (A) s'allume et la sortie CA cesse. Pour corriger, voir **Voyants d'état de la génératrice**. Lire attentivement **Connaître les limites de la génératrice**.

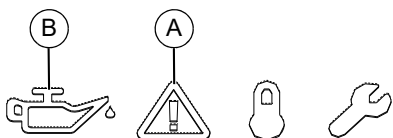

015139

Figure 3-3. Erreur d'arrêt

## Démarrage des moteurs à démarrage électrique

### ⚠ MISE EN GARDE

Domages à l'équipement et aux biens. Débranchez les charges électriques avant de démarrer ou d'arrêter l'appareil. Le non-respect de cette consigne pourrait causer des dommages à l'équipement et aux biens.

(000136)

1. Débrancher toutes les charges électriques des prises de l'unité avant de démarrer le moteur.
2. Mettre la génératrice sur une surface de niveau.
3. Voir **Figure 3-4**. Tourner le bouton sélecteur de carburant à la source de carburant désirée (essence ou PL). Si vous utilisez une source de propane liquide, brancher le réservoir de propane liquide et mettre le réservoir en marche.
4. Mettre l'interrupteur d'économie à OFF.
5. Voir **Figure 3-4**. S'assurer que l'interrupteur principal ON/OFF (A) est réglé à ON.

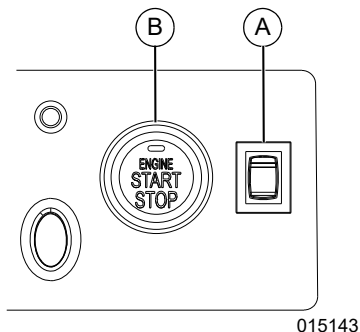

015143

Figure 3-4. Appuyer sur le bouton START/STOP et le maintenir enfoncé

6. Appuyer sur le bouton Start/Stop du moteur (B) pendant une (1) seconde pour réactiver les commandes. Après quelques secondes, appuyer de nouveau sur le bouton de démarrage et d'arrêt du moteur et maintenir enfoncé pendant trois (3) secondes. Le moteur tentera de démarrer et ajustera automatiquement l'étrangleur au besoin.

**REMARQUE** : Si le moteur s'allume mais ne continue pas de tourner, répéter l'étape 6.

## Arrêt de la génératrice

### ⚠ MISE EN GARDE

Domages à l'équipement et aux biens. Débranchez les charges électriques avant de démarrer ou d'arrêter l'appareil. Le non-respect de cette consigne pourrait causer des dommages à l'équipement et aux biens.

(000136)

1. Éteindre toutes les charges puis les débrancher des prises du panneau de la génératrice.
2. Laisser le moteur tourner sans charge pendant quelques minutes pour stabiliser les températures internes du moteur et de la génératrice.
3. Voir **Figure 3-4**. Appuyer sur le bouton de démarrage et d'arrêt du moteur (B). Le moteur s'arrêtera.
4. Voir **Figure 3-4**. Mettre l'interrupteur principal (A) en position OFF.
5. Si vous utilisez une source de carburant PL, fermer le réservoir de propane liquide.

**REMARQUE** : Si le bouton-poussoir n'éteint pas l'appareil, mettre l'interrupteur principal ON/OFF à OFF.

## Système d'arrêt en cas de faible niveau d'huile

Voir **Figure 3-3** (B). Le moteur est équipé d'un capteur de bas niveau d'huile qui arrête automatiquement le moteur lorsque le niveau d'huile descend sous un niveau spécifié pour éviter d'endommager le moteur. Le moteur ne tournera pas tant que l'huile n'aura pas été remplie au niveau approprié.

Si le moteur s'arrête et qu'il y a suffisamment de carburant, vérifier le niveau d'huile moteur.

## Fonctionnement parallèle

Voir le manuel de l'utilisateur de l'ensemble parallèle ou contacter un IASD.

**REMARQUE** : Toutes les connexions à la trousse parallèle doivent être effectuées pendant que les deux inverseurs sont éteints et que toutes les charges sont débranchées.

1. S'assurer que l'interrupteur d'économie du moteur est dans la même position sur les deux génératrices.
2. Effectuer des connexions parallèles appropriées aux prises de chaque inverseur Generac, comme indiqué dans le manuel d'utilisation fourni avec l'ensemble.

**REMARQUE** : Ne pas débrancher les connexions parallèles de l'ensemble une fois les unités en marche.

3. Démarrer les deux unités selon les instructions de démarrage. Une fois l'unité stabilisée, les appareils peuvent être branchés et allumés à l'aide de la prise parallèle de l'ensemble.
4. Suivre les instructions **Arrêt de la génératrice**.

**REMARQUE** : N'utiliser que l'ensemble parallèle approuvé par Generac.

## Section 4 Entretien et dépannage

### Entretien

Un entretien régulier permet d'améliorer les performances et de prolonger la durée de vie du moteur/de l'équipement. Generac Power Systems, Inc. préconise que tous les travaux d'entretien soient menés par un IASD (Four-nisseur de services d'entretien agréé indépendant). Pour l'entretien régulier, le remplacement ou la réparation des appareils et des systèmes de contrôle des émissions, le propriétaire peut faire appel à la personne ou à l'atelier de réparation de son choix. Toutefois, pour obtenir un service de garantie relatif au contrôle des émissions sans frais, cette tâche doit être confiée à un IASD. Consulter la garantie en matière d'émissions.

**REMARQUE :** Composer le 1 888 GENERAC (1 888 436-3722) pour des questions sur le remplacement de pièces.

### Programme d'entretien

Suivre les intervalles du programme d'entretien, selon la première échéance, en fonction de l'utilisation.

**REMARQUE :** Les conditions difficiles exigent un entretien plus fréquent.

**REMARQUE :** Tout l'entretien et les ajustements requis devraient être effectués chaque saison, comme décrit ci-dessous.

À chaque utilisation
Vérifier le niveau d'huile moteur
Toutes les 100 heures ou aux 6 mois
Nettoyer ou remplacer le filtre à air**
Changement d'huile †*
Nettoyer/remplacer le pare-étincelles
Nettoyer le panier à carburant
Toutes les 300 heures ou chaque année
Remplacer la bougie
Remplacer le filtre à carburant+
Réglage du jeu des soupapes***
Vérifier/remplacer le flexible du reniflard du carter
Vérifier la culasse +
Vérifier les raccords/fixations +
† Changer l'huile après le premier mois ou les 20 premières heures de fonctionnement, selon la première éventualité.
* Doit être effectué par l'IASD.
* Changer l'huile chaque mois si l'unité fonctionne sous forte charge ou à hautes températures.
** Nettoyer plus souvent si l'appareil est utilisé dans un milieu sale ou poussiéreux. Remplacer les parties du filtre à air si elles ne peuvent pas être nettoyées adéquatement.
*** Vérifier le jeu des soupapes. Au besoin régler après les 50 premières heures de fonctionnement et toutes les 300 heures ensuite.

### Entretien préventif

#### ⚠ AVERTISSEMENT

Risques de blessure. Attention à ne jamais introduire d'objets via les fentes de refroidissement. Le générateur peut démarrer à tout moment, et ainsi provoquer des blessures sérieuses, voire mortelles, et endommager considérablement l'appareil.

(000142a)

La saleté ou les débris peuvent entraîner un mauvais fonctionnement et endommager l'équipement. Nettoyer la génératrice tous les jours ou avant chaque utilisation. Garder la zone autour et derrière le silencieux exempt de débris combustibles. Inspecter toutes les ouvertures d'air de refroidissement sur la génératrice.

- Utiliser un chiffon humide pour essuyer les surfaces externes afin de les nettoyer.
- Utiliser une brosse à soies souples pour détacher la poussière, l'huile ou d'autres impuretés qui y adhèrent.
- Utiliser un aspirateur pour ramasser les impuretés et les débris.
- De l'air à basse pression (ne dépassant pas 172 kPa (25 psi)) peut être utilisé pour balayer la saleté. Inspecter les fentes d'air de refroidissement et les ouvertures sur la génératrice. Ces ouvertures doivent rester propres et non obstruées.

**REMARQUE :** NE PAS utiliser de boyaux d'arrosage pour nettoyer la génératrice. L'eau peut pénétrer dans le système de carburant du moteur et causer des problèmes. Si l'eau entre dans la génératrice par les fentes d'air de refroidissement, l'eau peut s'accumuler dans les espaces vides et les crevasses de l'isolation des enroulements du rotor et du stator. L'accumulation d'eau et de saleté sur le bobinage interne de la génératrice finira par diminuer la résistance d'isolation de ces bobinages.

### Entretien du moteur

#### ⚠ AVERTISSEMENT

Démarrage accidentel. Débranchez les câbles de bougie lorsque vous travaillez sur l'appareil. Le non-respect de cette consigne pourrait entraîner la mort ou des blessures graves.

(000141)

### Recommandations concernant l'huile moteur

Afin de la garantie du produit reste en vigueur, l'entretien de l'huile à moteur doit être fait conformément aux recommandations du présent manuel. Pour un entretien facile, des trousseaux d'entretien conçus pour cet appareil sont offerts par le fabricant. Elles comprennent de l'huile à moteur, un filtre à huile, un filtre à air, des bougies d'allumage, un chiffon

fon et un entonnoir. Ces troussees sont disponibles auprès d'un fournisseur indépendant de services d'entretien agréé.

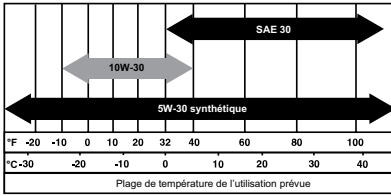

000399

## Vérifier le niveau de l'huile moteur



### ⚠ AVERTISSEMENT

Risque de brûlures. Laissez refroidir le moteur avant de vidanger l'huile ou le liquide de refroidissement. Le non-respect de cette consigne pourrait entraîner la mort ou des blessures graves.

(000139)

Inspecter le niveau d'huile moteur avant chaque utilisation ou toutes les huit (8) heures de fonctionnement.

1. Placer la génératrice sur une surface de niveau.
2. Voir [Figure 4-3](#). À l'aide d'un tournevis cruciforme, desserrer les quatre (4) vis (A).
3. Soulever la partie inférieure du déviateur de carburant en caoutchouc (B) pour exposer la languette de la porte et la retirer.
4. Nettoyer la zone autour du bouchon de remplissage d'huile.
5. Voir [Figure 4-1](#). Retirer le bouchon de remplissage d'huile/la jauge et essuyer la jauge.

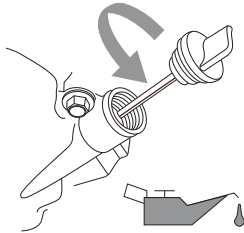

000115

**Figure 4-1. Remplissage d'huile moteur**

6. Voir [Figure 4-2](#). Pour vérifier le niveau d'huile, insérer la jauge dans le goulot de remplissage d'huile sans la visser.

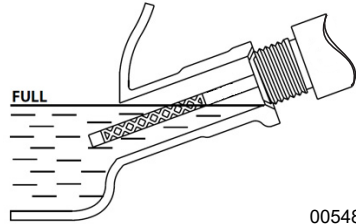

005484

**Figure 4-2. Plage de fonctionnement sécuritaire**

7. Retirer la jauge et vérifier que le niveau d'huile se situe dans la plage de fonctionnement sécuritaire.
8. Voir [Ajouter de l'huile moteur](#). Ajouter l'huile moteur recommandée selon les besoins.

**REMARQUE** : Vérifier souvent le niveau d'huile pendant le remplissage pour vous assurer qu'il n'y a pas trop d'huile.

9. Installer le bouchon de remplissage d'huile/la jauge et serrer à la main.
10. Installer la porte de service à l'aide d'un tournevis cruciforme et serrer les quatre (4) vis de porte.

**REMARQUE** : Certaines unités ont plus d'un emplacement de remplissage d'huile. Il suffit d'utiliser un seul point de remplissage d'huile.

## Vidanger l'huile moteur

### ⚠ AVERTISSEMENT

Démarrage accidentel. Débranchez les câbles de bougie lorsque vous travaillez sur l'appareil. Le non-respect de cette consigne pourrait entraîner la mort ou des blessures graves.

(000141)

Lors de l'utilisation de la génératrice dans des conditions extrêmes, sales, poussiéreuses ou par temps extrêmement chaud, changer l'huile plus fréquemment.

**REMARQUE** : Ne pas polluer. Conserver les ressources. Retourner l'huile usée aux centres de collecte.

Changer l'huile lorsque le moteur est encore chaud après le fonctionnement, comme suit :

1. Placer la génératrice sur une surface de niveau.
2. Voir [Figure 4-3](#). À l'aide d'un tournevis cruciforme, desserrer les quatre (4) vis (A).
3. Soulever la partie inférieure du déviateur de carburant en caoutchouc (B) pour exposer la languette de la porte et la retirer.

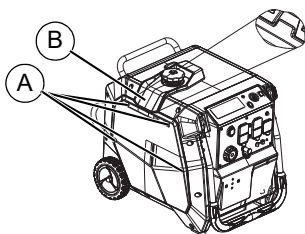

020446

**Figure 4-3. Porte d'accès**

4. Déconnecter le fil de la bougie d'allumage et placer le fil là où il ne pourra pas entrer en contact avec la bougie.
5. Nettoyer la zone autour du bouchon de remplissage d'huile.
6. Voir **Figure 4-4**. Retirer le tuyau de vidange d'huile (A) de l'attache de la porte.
7. Voir **Figure 4-4**. Enlever le bouchon de vidange d'huile (B) de l'extrémité du flexible de vidange d'huile et vidanger l'huile dans un contenant approprié.

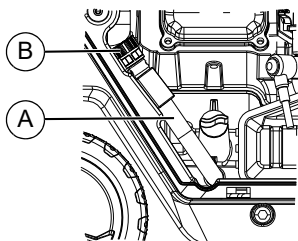

015144

**Figure 4-4. Vidange de l'huile**

8. Une fois que l'huile est suffisamment vidangée de l'unité, installer et serrer le couvercle de vidange d'huile (B).
9. Essuyer toute huile renversée. Remplacer le flexible de vidange d'huile (A) dans l'attache de porte.
10. Retirer le bouchon de remplissage d'huile.
11. Voir **Figure 4-5**. Insérer l'entonnoir dans l'orifice de remplissage d'huile. Ajouter l'huile moteur recommandée selon les besoins.

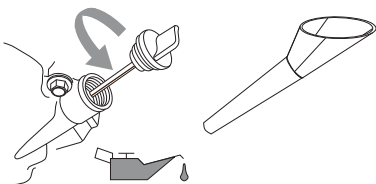

002404

**Figure 4-5. Ouverture de remplissage d'huile avec entonnoir**

12. Voir **Figure 4-2**. Pour vérifier le niveau d'huile, retirer l'entonnoir et insérer la jauge dans le goulot de remplissage d'huile sans la visser.
13. Retirer la jauge et vérifier que le niveau d'huile se situe dans la plage de fonctionnement sécuritaire.

**REMARQUE** : Vérifier souvent le niveau d'huile pendant le remplissage pour vous assurer qu'il n'y a pas trop d'huile.

14. Installer le bouchon de remplissage d'huile/la jauge et serrer à la main.
15. Installer la porte de service à l'aide d'un tournevis cruciforme et serrer les quatre (4) vis de porte.
16. Essayer toute huile renversée.
17. Éliminer correctement l'huile conformément à tous les règlements applicables.

### Filter à air

Le moteur ne fonctionnera pas bien et peut être endommagé si on utilise un filtre à air sale. Effectuer l'entretien du filtre à air plus souvent dans des conditions sales ou poussiéreuses.

Pour faire l'entretien du filtre à air :

1. Voir **Figure 4-6**. Dévisser le bouton (A) et retirer le couvercle du filtre à air (B).
2. Laver le filtre à l'eau savonneuse. Essorer le filtre dans un chiffon propre pour le sécher (NE PAS LE TORDRE).
3. Nettoyer le couvercle du filtre à air avant de le réinstaller.
4. Replacer le couvercle et le bouton du filtre à air.

**REMARQUE** : Pour commander un filtre à air neuf, contacter le centre de réparations autorisé le plus proche en appelant 1 888 436-3722.

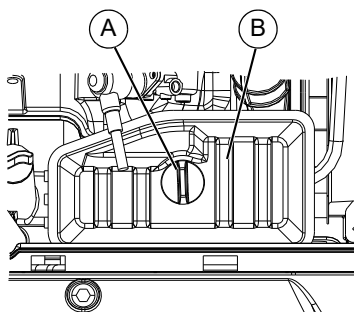

015145

**Figure 4-6. Filtre à air**

### Entretien de la bougie d'allumage

Pour effectuer l'entretien de la bougie :

1. Voir **Figure 2-1**. Retirer le couvercle de la bougie.
2. Nettoyer la zone autour de la bougie d'allumage.
3. Retirer et inspecter la bougie d'allumage.

4. Voir **Figure 4-7**. Vérifier l'écartement de l'électrode à l'aide d'une jauge d'épaisseur de fil et remettre l'écartement de la bougie à 0,6 - 0,7 mm (0,024 - 0,028 po).

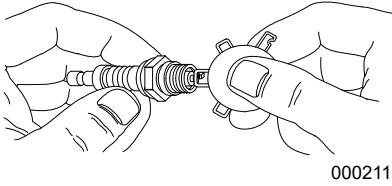

**Figure 4-7. Bougie d'allumage**

**REMARQUE** : Remplacer la bougie d'allumage si les électrodes sont piquées ou brûlées, ou si la porcelaine est fissurée. Utiliser **UNIQUEMENT** la bougie de rechange recommandée. Voir **Spécifications du produit**.

5. Installer la bougie d'allumage en la serrant à la main et serrer de 3/8 à 1/2 tour supplémentaire à l'aide de la clé de bougie d'allumage.

### Inspecter le silencieux et le pare-étincelles

**REMARQUE** : Une infraction au Code des ressources publiques de Californie, Section 4442, a lieu si le moteur est utilisé ou actionné sur tout terrain recouvert de forêt, de broussailles ou d'herbe, à moins que son système d'échappement soit équipé d'un pare-étincelles, tel que défini dans la Section 4442, entretenu en bon état de marche. D'autres états ou juridictions fédérales peuvent avoir des lois similaires.

Communiquer avec le fabricant d'équipement d'origine, le détaillant ou le concessionnaire pour obtenir un pare-étincelles conçu pour le système d'échappement installé sur ce moteur.

**REMARQUE** : Utiliser **UNIQUEMENT** des pièces de remplacement d'origine.

Inspecter le silencieux pour déceler les fissures, la corrosion ou d'autres dommages. Retirer le pare-étincelles, s'il est présent; l'inspecter pour déceler les dommages ou bloqué par du carbone. Remplacer les pièces si nécessaire.

### Inspecter le filtre du pare-étincelles



#### ⚠ AVERTISSEMENT

Surfaces chaudes. Lorsque vous utilisez l'appareil, ne touchez pas aux surfaces chaudes. Gardez l'appareil loin des matériaux combustibles lorsqu'il fonctionne. Le contact avec des surfaces chaudes pourrait entraîner des brûlures graves ou un incendie. (000108)

### Nettoyer le filtre du pare-étincelles

Le silencieux d'échappement du moteur possède un pare-étincelles. Inspecter et nettoyer le filtre toutes les 100 heures ou six (6) mois, selon la première éventualité.

Pour effectuer l'entretien du pare-étincelles :

1. Voir **Figure 4-8**. Retirer le panneau d'échappement (A) en enlevant les vis à l'aide d'un tournevis cruciforme.

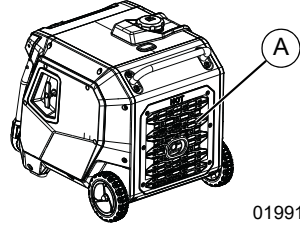

**Figure 4-8. Retirer le panneau d'échappement**

2. Voir **Figure 4-9**. Retirer la pince pour retirer le dispositif de retenue.
3. Faire glisser les filtres du pare-étincelles hors du tube de sortie du silencieux.
4. Inspecter les filtres du pare-étincelles et les remplacer s'ils sont déchirés, perforés ou endommagés de quelque façon que ce soit. **NE PAS** utiliser un filtre de pare-étincelles défectueux. Si le filtre n'est pas endommagé, le nettoyer avec un solvant commercial.
5. Replacer les filtres et le dispositif de retenue, puis les fixer à l'aide de la pince.

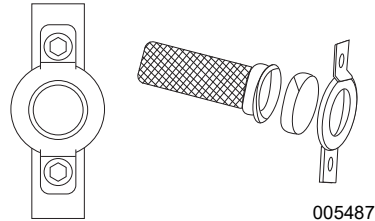

**Figure 4-9. Filtre de pare-étincelles**

### Jeu des soupapes

**IMPORTANT** : Veuillez communiquer avec un fournisseur de services d'entretien agréé indépendant pour de l'assistance. Un jeu de soupapes approprié est essentiel pour prolonger la durée de vie du moteur.

Vérifier le jeu des soupapes après les cinquante premières heures de fonctionnement. Ajuster si nécessaire.

- Admission — 0,10 ± 0,02 mm (à froid) (0,004 ± 0,001 po)
- Échappement — 0,10 ± 0,02 mm (à froid) (0,004 ± 0,001 po)

## Entreposage

### Généralités



#### **▲ DANGER**

Explosion et incendie. Le carburant et ses vapeurs sont extrêmement inflammables et explosifs. Entrez le carburant dans un endroit bien aéré. Gardez-le loin du feu et des étincelles. Le non-respect de cette consigne entraînera la mort ou des blessures graves.

(000143)



#### **▲ AVERTISSEMENT**

Risque d'incendie. Vérifiez que l'appareil a bien refroidi avant d'installer une protection de rangement et d'entreposer l'appareil. Le contact avec des surfaces chaudes pourrait entraîner un incendie.

(000109)

Il est recommandé de démarrer et de faire fonctionner la génératrice pendant 30 minutes tous les 30 jours. Si cela n'est pas possible, voir la liste suivante pour préparer l'unité pour l'entreposage.

- NE PAS mettre de housse d'entreposage sur une génératrice chaude. Laisser l'unité refroidir à la température ambiante avant l'entreposage.
- NE PAS entreposer le carburant d'une saison à l'autre, sauf s'il est traité correctement.
- Remplacer le contenant de carburant si la rouille est présente. La rouille dans le carburant causera des problèmes dans le système de carburant.
- Couvrir l'unité avec une housse de protection appropriée, résistant à l'humidité.
- Entreposer l'unité dans un lieu propre et sec.
- Toujours entreposer la génératrice et le carburant loin des sources de chaleur et d'inflammation.

### Préparer le système de carburant/moteur pour l'entreposage



#### **▲ AVERTISSEMENT**

Perte de la vision. Une protection oculaire est requise pour éviter les projections provenant du trou de bougie d'allumage pendant le lancement du moteur. Ne pas porter de protection oculaire pourrait entraîner la perte de la vision.

(000181)

Le carburant entreposé pendant plus de 30 jours peut se dégrader et endommager les composants du système de carburant. Conserver la fraîcheur du carburant; utiliser un stabilisateur de carburant.

Si le stabilisateur de carburant est ajouté au système de carburant, préparer et faire marcher le moteur pour l'entreposage à long terme. Faire fonctionner le moteur pendant 10 à 15 minutes pour faire circuler le stabilisateur dans tout le système de carburant. Le carburant préparé correctement peut être entreposé jusqu'à 24 mois.

**REMARQUE :** Si le carburant n'a pas été traité avec un stabilisateur de carburant, il doit être vidangé dans un contenant approuvé. Faire fonctionner le moteur jusqu'à ce qu'il s'arrête lorsque le carburant est épuisé. Il est

recommandé d'utiliser le stabilisateur de carburant dans le contenant d'entreposage de carburant pour conserver la fraîcheur du carburant.

1. Vidanger l'huile moteur.
2. Retirer la bougie d'allumage.
3. Verser 5 à 10 cc (1 cuillerée à table) d'huile à moteur propre ou pulvériser un agent à brumiser approprié dans le cylindre.
4. Tirer plusieurs fois sur le lanceur du démarreur pour répartir l'huile dans le cylindre.
5. Installer la bougie d'allumage.
6. Tirer lentement le lanceur jusqu'à ce qu'une résistance soit ressentie. Ceci ferme les soupapes pour que l'humidité ne puisse pas pénétrer dans le cylindre du moteur. Relâcher délicatement le lanceur.

### Changement d'huile

Vidanger l'huile moteur avant l'entreposage. Voir **Vidanger l'huile moteur**.

## Dépannage

PROBLÈME	CAUSE	SOLUTION
Le moteur ne démarre pas.	<ol style="list-style-type: none"> <li>1. L'interrupteur d'arrêt d'urgence est désactivé.</li> <li>2. Il n'y a plus de carburant.</li> <li>3. Bougie défectueuse.</li> <li>4. Filtre à carburant obstrué.</li> <li>5. Le sélecteur de carburant est désactivé.</li> <li>6. Niveau d'huile moteur incorrect.</li> <li>7. Bobine d'allumage défectueuse.</li> <li>8. Le carburateur est inondé.</li> <li>9. Le papillon est fermé.</li> </ol>	<ol style="list-style-type: none"> <li>1. Mettre l'interrupteur d'arrêt d'urgence à ON.</li> <li>2. Remplir le réservoir à carburant.</li> <li>3. Remplacer la bougie.</li> <li>4. Remplacer le carburant et le filtre à carburant.</li> <li>5. Tourner le sélecteur de carburant à la source de carburant désirée.</li> <li>6. Vérifier/remplir l'huile moteur.</li> <li>7. Communiquer avec un IASD.</li> <li>8. Vidanger le carburateur.</li> <li>9. Ouvrir le papillon (pousser vers l'arrière de l'unité).</li> </ol>
Le moteur démarre, puis s'arrête.	<ol style="list-style-type: none"> <li>1. Il n'y a plus de carburant.</li> <li>2. Niveau d'huile moteur incorrect.</li> <li>3. Carburant contaminé.</li> <li>4. Contacteur de bas niveau d'huile défectueux.</li> </ol>	<ol style="list-style-type: none"> <li>1. Remplir le réservoir à carburant ou remplacer la bouteille de PL.</li> <li>2. Vérifier le niveau d'huile moteur.</li> <li>3. Communiquer avec un IASD.</li> <li>4. Communiquer avec un IASD.</li> </ol>
Le moteur ne démarre pas, ou démarre et fonctionne mal.*	<ol style="list-style-type: none"> <li>1. Filtre à air sale ou obstrué.</li> <li>2. Bougie d'allumage défectueuse ou encrassée.</li> <li>3. Filtre de carburant sale.</li> <li>4. Carburateur sale ou gommé.</li> <li>5. Filtre de pare-étincelles obstrué.</li> </ol>	<ol style="list-style-type: none"> <li>1. Nettoyer ou remplacer le filtre à air.</li> <li>2. Remplacer la bougie.</li> <li>3. Remplacer le carburant et le filtre à carburant.</li> <li>4. Nettoyer le carburateur.</li> <li>5. Nettoyer le pare-étincelles</li> </ol>
Pas de sortie CA	<ol style="list-style-type: none"> <li>1. La génératrice est surchargée.</li> <li>2. Le module de l'inverseur est surchauffé.</li> <li>3. Court-circuit dans le dispositif électrique.</li> <li>4. Ensemble d'inverseur défectueux.</li> <li>5. Un disjoncteur de fuite à la terre NEMA 5-20 peut être déclenché.</li> </ol>	<ol style="list-style-type: none"> <li>1. Déconnecter toutes les charges. Arrêter la génératrice pour réinitialiser le module. Réduire les charges, redémarrer la génératrice.</li> <li>2. Vérifier que la porte de service est EN MARCHE. Laisser refroidir 15 minutes en faisant tourner le moteur sans sortie CA. Démarrer la génératrice.</li> <li>3. Vérifier l'état des rallonges électriques et des articles alimentés.</li> <li>4. Communiquer avec un IASD.</li> <li>5. Inspecter et corriger le défaut à la terre, puis réinitialiser la prise GFCI.</li> </ol>
Le moteur démarre et s'arrête immédiatement.	<ol style="list-style-type: none"> <li>1. Arrêt du CO PROTECT en raison de l'accumulation de monoxyde de carbone si un voyant ROUGE clignote sur l'insigne du panneau latéral.</li> <li>2. Arrêt CO PROTECT en raison d'un défaut du système si un voyant JAUNE clignote sur l'insigne du panneau latéral.</li> <li>3. Carburant contaminé.</li> <li>4. Contacteur de bas niveau d'huile défectueux.</li> </ol>	<ol style="list-style-type: none"> <li>1. Suivre toutes les consignes de sécurité et déplacer la génératrice dans une zone dégagée à l'extérieur, loin des fenêtres, des portes et des événements.</li> <li>2. Démarrer pour confirmer que le voyant jaune clignote lorsque/si la génératrice s'arrête. Si CO PROTECT continue de faire défaut et de s'arrêter, contacter un IASD.</li> <li>3. Communiquer avec un IASD.</li> <li>4. Communiquer avec un IASD.</li> </ol>
* Le régime du moteur augmente et diminue — c'est normal lorsque la génératrice démarre et que les charges varient.		

# Schéma de câblage

N° de dessin A0006644710-A (iQ3800/iQ5200 49 STATE)

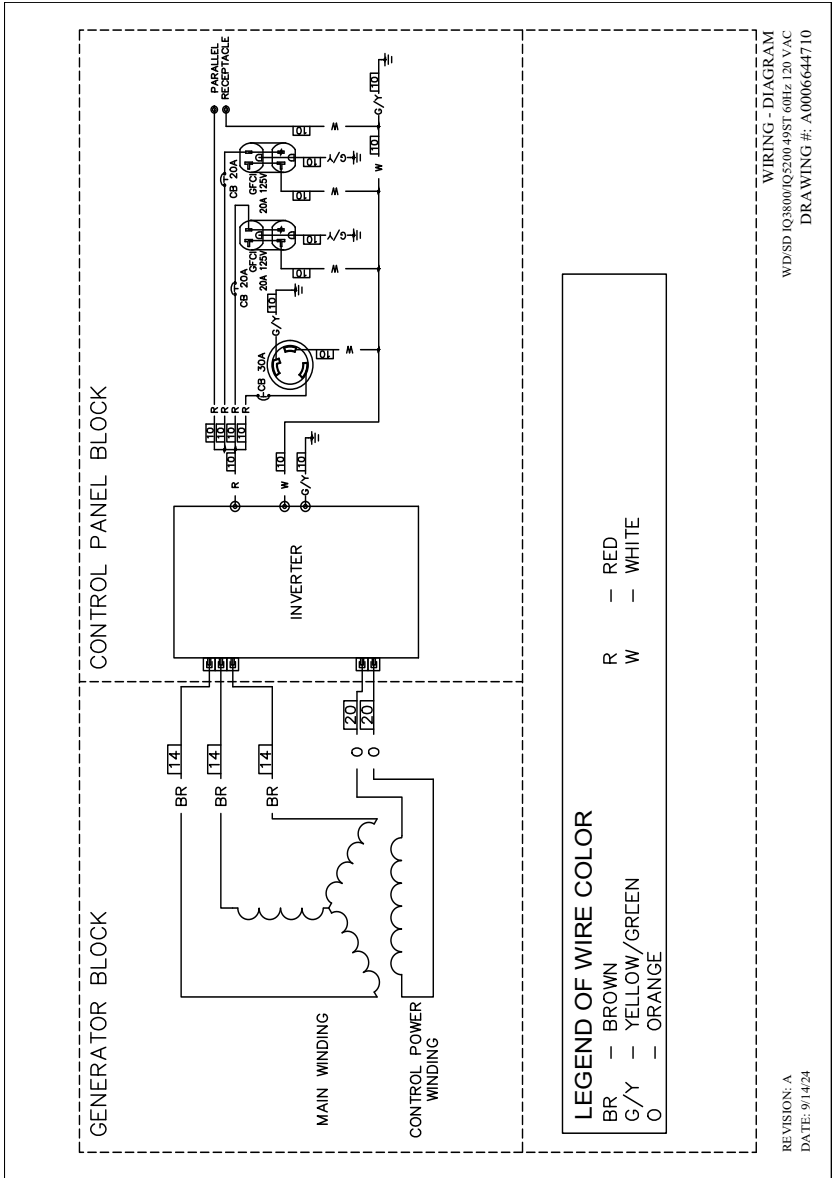

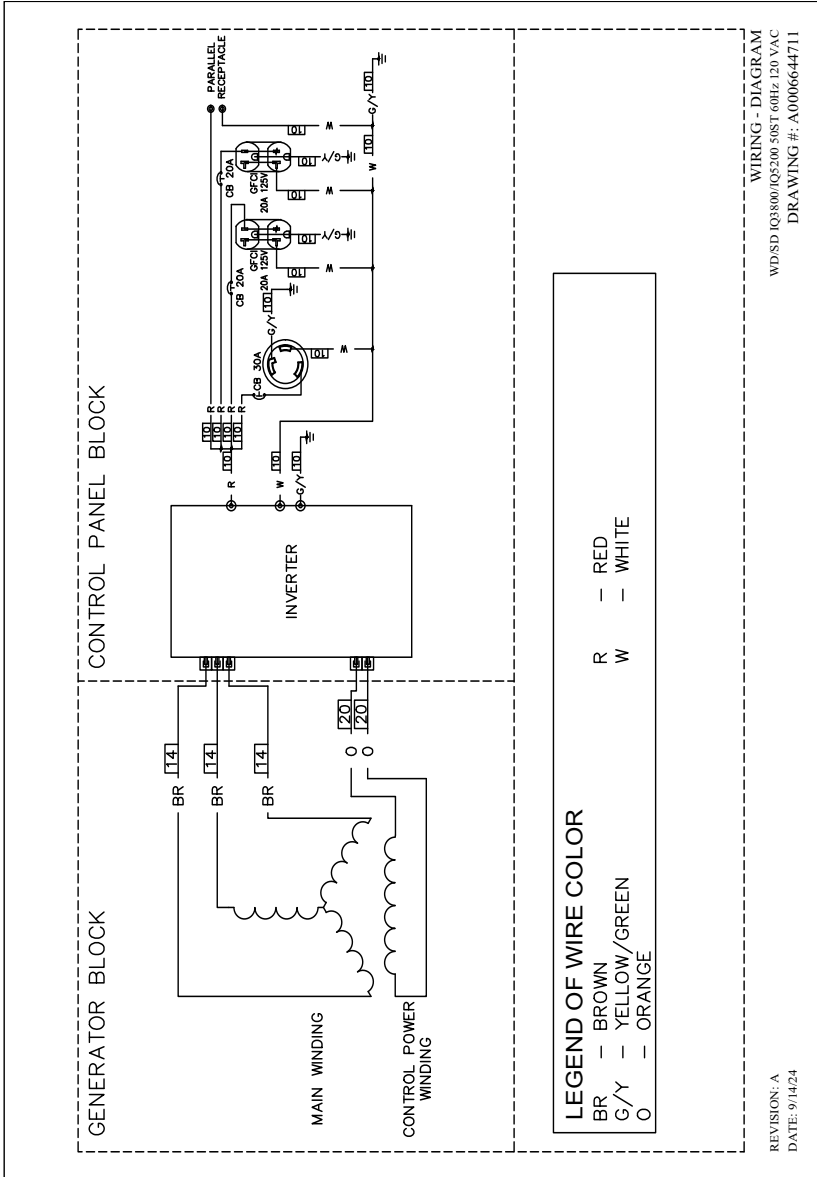

Réf. A0006020446      Rév. C 26/02/2025  
©2025 Generac Power Systems, Inc.  
Tous droits réservés  
Les spécifications sont sujettes à modification sans  
préavis. Aucune forme de reproduction n'est  
autorisée sans le consentement écrit préalable de  
Generac Power Systems Inc.



Generac Power Systems, Inc.  
S45 W29290 Hwy. 59  
Waukesha, WI 53189  
1-888-GENERAC (1-888-436-3722)  
[www.generac.com](http://www.generac.com)